

Anniversary Edition 25 YEARS

MWE[®]
Stainless Steel Manufacturer
NORTH AMERICA



MAGALOG
EDITION XIII

Türsysteme
Duschsysteme
Leitern · Interieur

Doorsystems
Showersystems
Ladders · Interior



25 Jahre Erfahrung & Kompetenz

25 years of experience & expertise

2001 – 2026

Verarbeitung in Perfektion | Manufactured in Perfection



Voller Stolz präsentieren wir Ihnen unseren neuen Magalog zum 25-jährigen Firmenjubiläum. Wir haben uns ganz bewusst für eine Mischung aus Produktkatalog und dem bisher bekannten Format der Edelstahlwelt als Magazin entschieden, um allen Kunden und Interessenten einen kompletten Überblick über das Portfolio unserer Manufaktur zu bieten.

Gerade mit den beiden Referenzen als umfangreichen Homestories wird dem Leser sehr praxisnah das komplette Leistungsspektrum von MWE mit allen Möglichkeiten im Bereich des Innenausbaus durch aussagekräftige Bilder in der Anwendung aufgezeigt.

Ein besonderes Highlight finden Sie dabei mit unserem neuen Weinregal „MWE CUSTOS Edition 1“, welches ein komplett neu entwickeltes modulares System bietet und wie gemacht ist für die exklusive Präsentation und Aufbewahrung Ihrer Weinschätze.

Wir bedanken uns für 25 gemeinsame Jahre voller zuverlässiger Zusammenarbeit und spannender Projekte mit unseren treuen Kunden!

Ihr MWE-Team

We are proud to present our new magalog to mark our company's 25th anniversary. We deliberately opted for a combination of product catalog and the familiar Stainless Steel World magazine format in order to offer all customers and interested parties a complete overview of our manufacturing portfolio.

The two references in particular, which are extensive home stories, give readers a very practical insight into MWE's complete range of services with all the possibilities in the field of interior design, illustrated with informative pictures of the products in use.

A particular highlight is our new wine rack, "MWE CUSTOS, Edition 1," which offers a completely newly developed modular system and is perfect for the exclusive presentation and storage of your wine treasures.

We would like to thank our loyal customers for 25 years of reliable cooperation and exciting projects!

Your MWE team



Mario Wille – CEO MWE Edelstahlmanufaktur GmbH

Mario Wille



2001

Gründung der Fa. MWE
Im Fokus: die Eigenfertigung von Glastürbeschlägen und Sonderkonstruktionen aus Edelstahl

Foundation of MWE
Focus: in-house production of glass door fittings and special stainless steel constructions



2003

Spezialisierung auf Ganzglasbeschläge für Duschen und Türen
Bau der 2. Produktionshalle
10 Mitarbeiter | 700 m²

Specialization in all-glass fittings for showers and doors
Construction of the second production hall
10 employees | 700 m²



2004

Bau des neuen Vertriebsbüros
Eigene Accessoires-Serie
Erste Messe glasstec
25 Mitarbeiter | 1100 m²

Construction of the new sales office
Own accessories series
First trade fair at glasstec
25 employees | 1100 m²



2006

Bau der 3. Produktionshalle
System Spider
35 Mitarbeiter | 2000 m²

Construction of the third production hall
System Spider
35 employees | 2000 m²

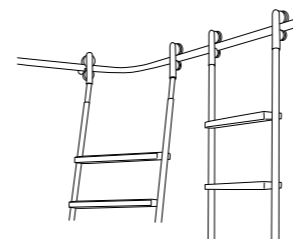

2008

Vario- und Teleskopleiter
55 Mitarbeiter

Vario and telescopic ladders
55 employees



2009

MWE-Duschtürsysteme u. a. mit den ersten Schiebeduschen

MWE shower door systems, including the first sliding showers



2010

Erste Vollmaterial-Edelstahlzarge im Duschbereich

First solid stainless steel frame in the shower area



2012

Design Relaunch von ST Klassik, Protec und Supra, NEU: Chronos
Erste „Edelstahlwelt“

Design Relaunch by ST Klassik, Protec, and Supra, NEW: Chronos
New "Stainless Steel World"



2014

Chronos gewinnt den Design Award Miaw
Eröffnung der neuen MWE-Ausstellung
Neue MWE Soft-Stop-Technik für die Terra-Systeme

Chronos wins the Miaw Design Award
Opening of the new MWE exhibition
New MWE Soft-Stop technology for Terra systems



2017

Chronos Bicolour, Spezial Edition

Chronos Bicolour, Special Edition



2018

Gründung MWE NA – Büro USA
Gründung MWE Skandinavien
Industrielleiter

Foundation of MWE NA – US office
Foundation of MWE Scandinavia
Industrial ladder



2019

Agitus Industrie – die erfolgreiche Agitus-Pendelbandserie bekommt Zuwachs

Agitus Industrial – the successful Agitus pendulum hinge series expands



2021

Opus, Campus + Geländerhalter

Opus + railing bracket



2022

Chronos: Auszeichnung mit dem Plus X Award als bestes Produkt 2022

Chronos wins Plus X Award for best product of 2022



2023

Schiebeleiter mit innovativer Teleskoptechnik

Sliding ladder with innovative telescopic technology



Trennwandsystem im Industrial Style

Modern partition wall system in industrial style



2024

Auszeichnung der Teleskop-Schiebeleiter Klassik Evo mit dem Plus X Award

Award for the Classic Evo telescopic sliding ladder with the Plus X Award



2025

Auszeichnung als beste Marke 2025 mit dem Plus X Award
Awarded Best Brand 2025 with the Plus X Award



2026

25-jähriges MWE Jubiläum, Entwicklung Weinregal CUSTOS Edition 1

25th anniversary of MWE, development of the CUSTOS Edition 1 wine rack



HOMESTORY

08

REFERENZ
01



112

REFERENZ
02



IMPRESSUM
MWE Edelstahlmanufaktur GmbH, Am Steinbusch 7, 48351 Everswinkel
Produktedesign: Mario Wille, MWE Edelstahlmanufaktur GmbH, Thomas Preuss
Gestaltung/Umsetzung: www.rivermedia.de
Fotos: MWE Edelstahlmanufaktur GmbH, Anja Reckendrees, Rivermedia GmbH, Jan Vennemann,
Thilo Schulz, Ahrensburger Glasbau

MWE Edelstahlmanufaktur GmbH, 2026. Alle Rechte vorbehalten. Produktdesign und Texte sind
urheberrechtlich geschützt.
Jede Verwendung der Texte oder von Teilen derselben bedarf der ausdrücklichen schriftlichen
Genehmigung der MWE Edelstahlmanufaktur GmbH.

LOFT- DREAM

Modernes Trennwandsystem
im Industrial Style
Modern partition wall system
in industrial style



134

TÜRSYSTEME

DOORSYSTEMS



42

Schiebe- und Drehtüren
Sliding and pivot doors

TÜR- GRIFFE

Griffe & Drücker
Griffmuscheln
Knäufe
Handles & Pulls
Flush Pulls
Knobs

198



DOOR
HANDLES

LEITERSYSTEME

LADDERSYSTEMS



144

Schiebeleiter | Anstellleiter | Einhängeleiter | Industrielleiter | Trittleiter
Sliding ladder | Leaning ladder | Hook ladder | Industrial ladder | Step ladder



DUSCHSYSTEME
186 SHOWERSYSTEMS

222



INTERIEUR

- 08 Homestory – Referenz 01
Homestory – Reference 01
- 42 Türsysteme
Schiebetüren + Drehtüren
Doorsystems
Sliding doors + Pivot doors
- 112 Homestory – Referenz 02
Homestory – Reference 02
- 134 Loftdream – Trennwandsystem
Loftdream – Partion wall system
- 144 Leitersysteme
Laddersystems
- 186 Duschesysteme
Showersystems
- 198 Türgriffe
Door handles
- 222 Interieur
Interior



Individuelles
Interieur
&
exklusive
Oberflächen

Lofttüren
Leitern
Sonderbau
Accessoires

Perfekt in
Design &
Funktion

HOME STORY

Villa im Wald | Villa in the forest

REFERENZ
01



VILLA IM WALD
**DESIGNER
 HAUS**

Mit einer sehr exklusiven Landvilla starten wir in unseren neuen Magalog und präsentieren im Bereich des Innenausbaus viele spannende Anwendungsbeispiele aus der MWE-Manufaktur. Sehr hochwertige Materialien und die handwerkliche Präzision aller Produkte aus unserer Manufaktur verschmelzen zu einem besonderen Ort der ästhetischen Raffinesse.

Im Bereich der Innenarchitektur fanden mehrere Loftdream-Sprossentürsysteme, Aura-Drehtürstangen, exklusiv veredelte Leitersysteme, Möbelemente und Sonderbauten Verwendung.

We begin our new magalog with a very exclusive country villa and present many exciting examples of interior design applications from the MWE factory. High-quality materials and the precision craftsmanship of all products from our factory combine to create a special place of aesthetic sophistication.

Several Loftdream ladder door systems, Aura swing door rods, exclusively finished ladder systems, furniture elements, and special constructions were used in the interior design.

**Lofttüren
 Türgriffe
 Leitern
 Duschen
 Interieur**

**Loft doors
 Bar handles
 Ladders
 Showers
 Interior**

HOME
 STORY

ENTRÉE



02



01 Custom-made front door handle made of solid brass. 02 MWE designs and manufactures individual special door handles. 03 The manufacturer produces custom-made oversized special solutions for commercial and shopfitting.

BAR GRINDING

03



Im Eingangsbereich unterstreicht ein maßgefertigter Haustürgriff aus massivem Messing die hohe Designkompetenz von MWE. Das individuelle Griffdesign wurde speziell für dieses Projekt entwickelt und fügt sich harmonisch in das gestalterische Gesamtkonzept der Beschlagstechnik ein.

In the entrance area, a custom-made front door handle made of solid brass highlights MWE's high level of design expertise. The unique handle design was developed specifically for this project and blends harmoniously into the overall design concept of the fittings.

STANGEN **SCHLIFF**



Around the corner

RUND UM DIE ECKE

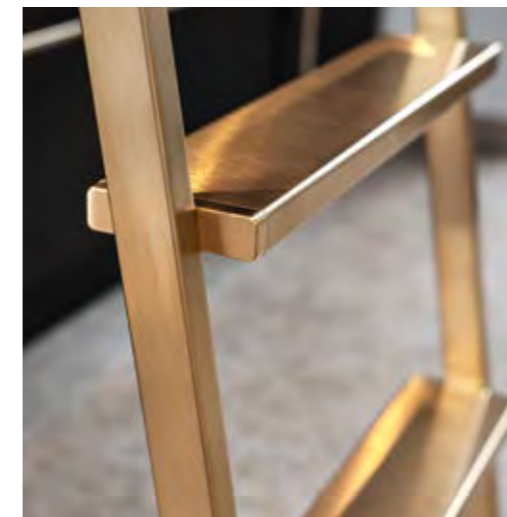
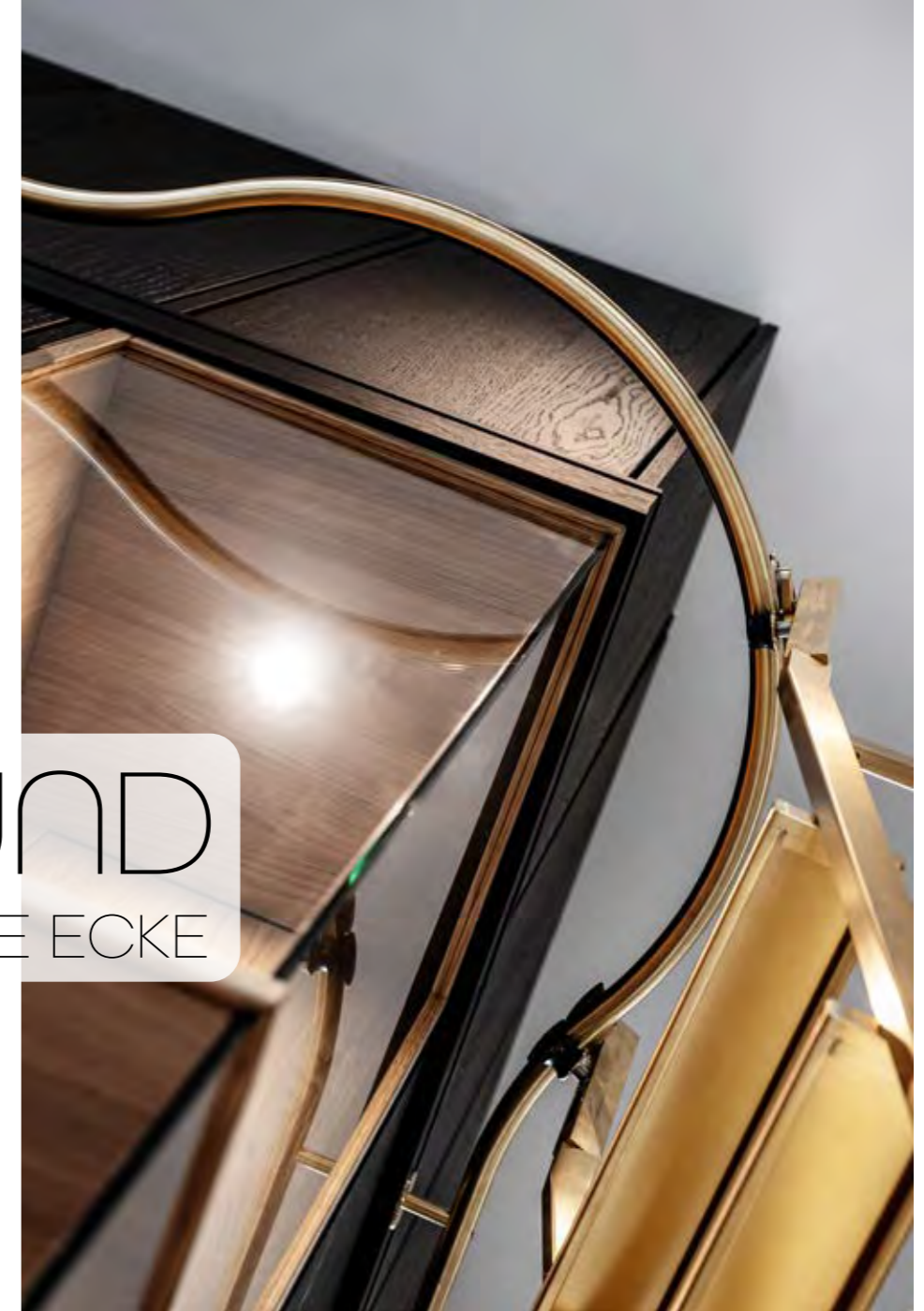

In den sehr hohen Räumen der Villa wurden mehrere MWE-Leitersysteme verbaut – allen voran zwei außergewöhnlich hohe Leitern im Bereich der Küche/Bar sowie im Eingangsbereich bei der Garderobe. Die Leiter im Eingangsbereich wurden mit Vario-Schwenkköpfen ausgestattet, die ein leichtgängiges Navigieren um Kurven ermöglichen.

Several MWE ladder systems were installed in the villa's very high rooms – most notably two exceptionally tall ladders in the kitchen/bar area and in the entrance area near the cloakroom. The ladder in the entrance area have been fitted with Vario swivel heads, which enable smooth navigation around corners.

GOLDIGE GRIFFE

Ein besonderes Augenmerk lag auf den metallischen Oberflächen: Diese wurden in aufwendiger Handarbeit echtvergoldet, was den Leitern und den Schrankgriffen der Möbeleinbauten eine besonders luxuriöse Anmutung verleiht.

Special attention was paid to the metallic surfaces: these were elaborately hand-gilded, giving the ladders and cabinet handles of the built-in furniture a particularly luxurious look.



01

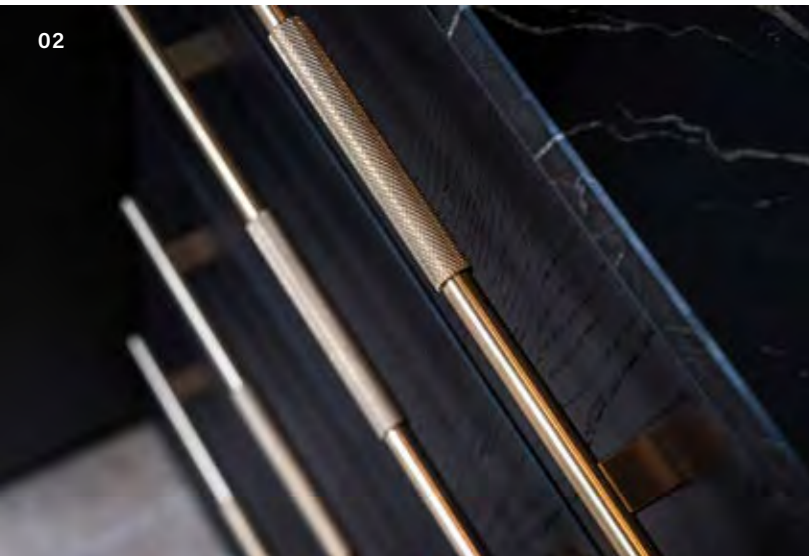

02



03



04

01 + 02 Stangengriffe aus massivem Messing mit Rändelungen an den Griffstücken. 03 Vario-Leitersystem der Serie Akzent, Oberflächen vergoldet. 04 Die Vario-Leiter wurde über einen außen liegenden Radius „kurvenfähig“ für Möbeleinbauten über Eck gemacht.

01 + 02 Solid brass bar handles with knurled grip sections. 03 Vario ladder system from the Akzent series, gold-plated surfaces. 04 The Vario ladder was made "curve-compatible" for corner furniture installations by means of an external radius.



01



02



04



03

CUSTOS

EDITION NO. 1
HANDCRAFTED WINE CABINET

01 Mit dem Weinregalsystem CUSTOS hat MWE eine extravagante Lösung für geschmackvollen Innenausbau entwickelt. Individuelle Höhen und Breiten sind auch in extremen Größen umsetzbar! 02 Das integrierte Leitersystem sorgt für eine gute Erreichbarkeit aller Weinflaschen. 03 Das Drehtürsystem Aura kann auf Wunsch auch mit abschließbaren Stangengriffen ergänzt werden. 04 Die Flaschenablagen sind ganz bewusst aus Vollmaterial gefertigt und geben sicheren Halt.

01 With the CUSTOS wine rack system, MWE has developed an extravagant solution for tasteful interior design. Individual heights and widths can also be implemented in extreme sizes! 02 The integrated ladder system ensures that all wine bottles are easily accessible. 03 The Aura hinged door system can also be supplemented with lockable bar handles on request. 04 The bottle racks are deliberately made of solid material and provide a secure hold.



MEETING PLACE

Traumküche für Genießer

01 HOMESTORY

HIER GEHT'S
HOCH HINNAUS

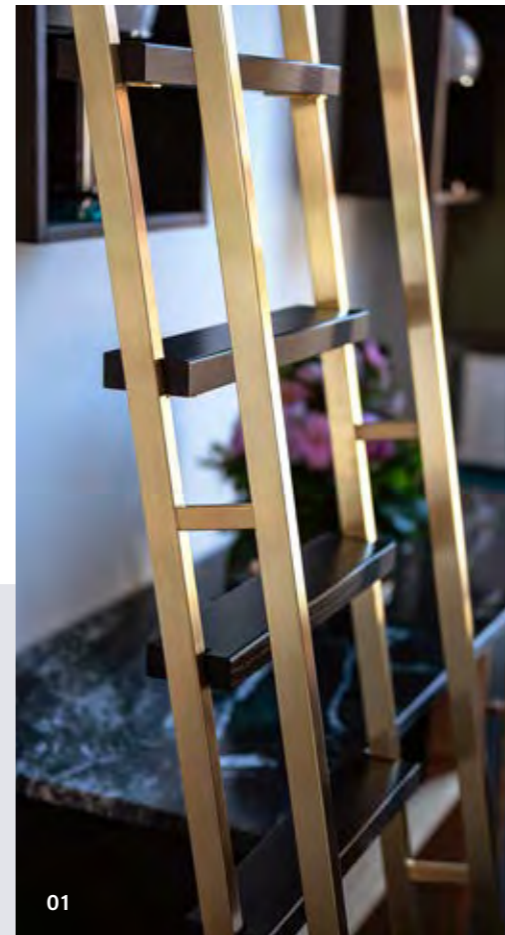

Schiebeleiter mit RELING

Ein Paradebeispiel für die perfekte Anwendung einer Teleskopleiter findet sich im hinteren Küchenbereich an einer sehr hohen Regalwand. Das hier verbauter Leitermodell Akzent kann nach der Benutzung links in einer Möbelnische ganz nah am Sideboard „geparkt“ werden. Die Leiter bietet dank einer zusätzlichen Reling mehr Stabilität und durch die zusätzliche Grifffläche erhöhte Sicherheit.

SLIDING LADDER WITH RAILING

A prime example of the perfect use of a telescopic ladder can be found in the rear kitchen area on a very high shelving unit. The Akzent ladder model installed here can be "parked" on the left in a furniture niche very close to the sideboard after use. The ladder offers greater stability thanks to an additional railing and increased safety thanks to the additional grip surface.

01 Die komplett vergoldete Edelstahlleiter Akzent wurde mit massiven Nussbaumstufen versehen.
02 Die linke Konsole am Ende der Laufschiene ist eine speziell angefertigte Sonderhalterung.

01 The fully gold-plated stainless steel ladder Akzent has been fitted with solid walnut steps.
02 The wall bracket on the left, almost at the end of the rail, is a specially made custom bracket.



01 HOMESTORY



AURA XL LANGSTANGE



Zwischen dem Übergang vom Eingang- zum Wohnbereich verbindet eine elegant getönte Doppelflügel-Drehtür mit der Langstange AURA XL die Raumsituation. Mit dem System können problemlos Türelemente von bis zu 6 Metern Höhe individuell realisiert werden.

**AURA XL
LONG HANDLE**
An elegantly tinted double-leaf swing door with the AURA XL long handle connects the entrance area to the living area. The system can be used to easily create customized door elements up to 6 meters high.



ZEITLOSES DESIGN DER GRIFFE

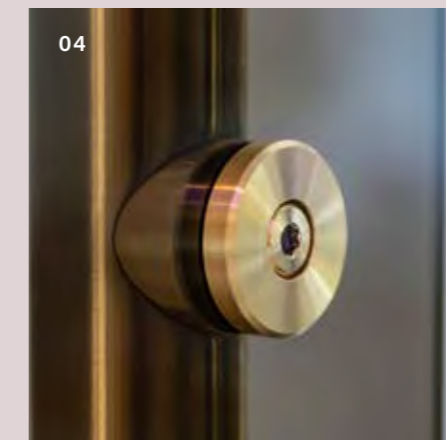
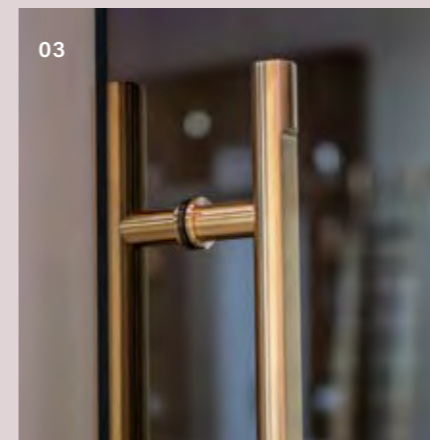

01 + 02 Passende Stangen-griffe ergänzen das Durchgangportal perfekt. **03 + 04** Alle Oberflächen und Bauteile wurden echt vergoldet.

01 + 02 Matching rod handles perfectly complement the passageway portal. **03 + 04** All surfaces and components have been genuinely gold-plated.

Timeless door handle



01

01 Vergoldete Schiebeleiter der Serie Akzent. 02 + 03 Massive Echtholzstufen in Nussbaum. 04 Die zweite Ankleide bekam mit der Einhängeleiter Akzent eine Variante zur Mehrfachnutzung an zwei Möbelwänden durch einfaches Umhängen.

01 Gold-plated sliding ladder from the Akzent series. 02 + 03 Solid real wood steps in walnut. 04 The second dressing room was given a multi-purpose option for use on two furniture walls with the Akzent hanging ladder, which can be easily moved from one wall to the other.

Accent



02



03

GOLD AKZENT

Auch in den beiden Ankleiden wurden vergoldete Schiebe- und Einhängeleitern der Serie Akzent sowie feine Stangengriffe mit gerändelten Griffstücken für die Schubkästen und Drehtüren verbaut.

Gold-plated sliding and hanging ladders from the Akzent series and fine rod handles with knurled grips were also installed in both dressing rooms for the drawers and hinged doors.



04

MASTERBAD

Feiner duschen



01

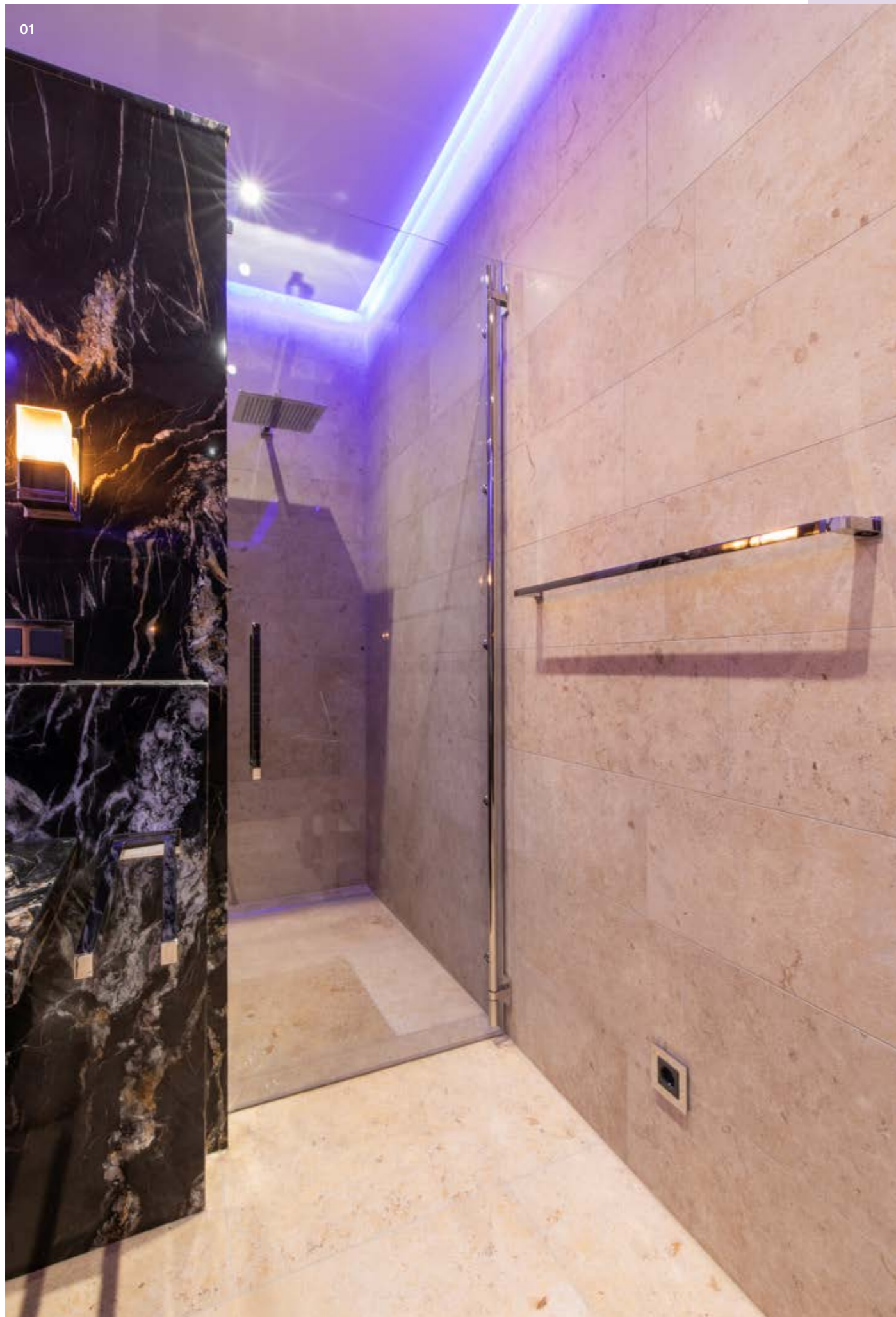

SHOWER

01 MWE stellt individuelle Handtuchhalter und Haken her – Form und Materialien können dabei völlig frei entworfen werden. **02** Waschplatz ausgestattet mit Spiegel und Wandlampen von MWE. **03** Die Wandhalterungen der Drehtürstangen haben magnetische Abdeckungen, unter denen sich die Verschraubungen verbergen. **04** Die aus massivem Edelstahl gefertigten Stangen-griffe sind komplett Hochglanzspiegelpoliert.

01 MWE manufactures custom towel rails and hooks – the shape and materials can be designed entirely as desired. **02** Washbasin area equipped with mirror and wall lamps from MWE. **03** The wall brackets for the swing door rods have magnetic covers that conceal the screw connections. **04** The rod handles, made of solid stainless steel, are completely mirror-polished to a high gloss.

02



03



03



04

WET ZONE

Das Masterbad wurde komplett mit massiven Edelstahlgriffen und Drehtürbeschlägen in Hochglanzspiegelpoliert ausgestattet. Viele Accessoires wie Handtuchhalter, Wandlampen, Spiegelrahmen, WC-Bürstenhalter oder handgefertigte Steckdosenrahmen wurden ebenfalls von MWE genau nach Kundenanforderung angefertigt.

The master bathroom was fully equipped with solid stainless steel handles and hinged door fittings in a high-gloss mirror polished. Many accessories such as towel rails, wall lamps, mirror frames, toilet brush holders, and handmade socket frames were also custom-made by MWE exactly to the customer's specifications.



01

Das parkähnlich angelegte Grundstück bietet viele Orte zum Verweilen mit ansprechenden und inspirierenden Designobjekten. So wurde ein allein stehendes Saunahaus etwas Abseits im Waldbereich der Anlage platziert. Dort findet sich zwischen Sauna und Ruhebereich eine Ganzglasanlage mit dem Schiebetürsystem Purist in brüniertes Oberfläche.

The park-like grounds offer many places to linger, with attractive and inspiring design features. For example, a freestanding sauna house has been placed slightly apart in the wooded area of the grounds. Between the sauna and the relaxation area, there is a full-glass installation with the Purist sliding door system in a burnished finish.



02

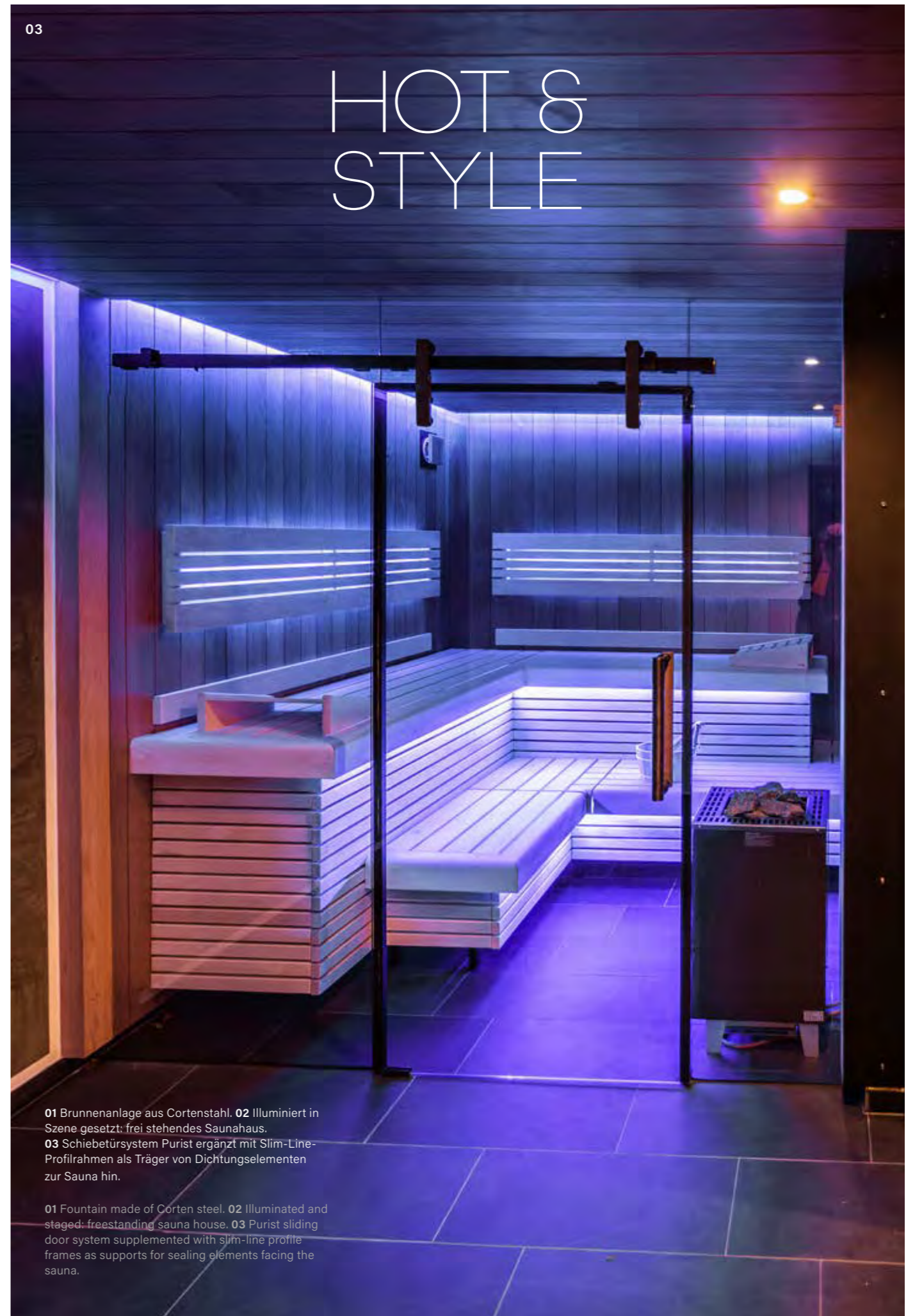

03

HOT & STYLE

01 Brunnenanlage aus Cortenstahl. 02 Illuminiert in Szene gesetzt: frei stehendes Saunahaus. 03 Schiebetürsystem Purist ergänzt mit Slim-Line-Profilrahmen als Träger von Dichtungselementen zur Sauna hin.

01 Fountain made of Corten steel. 02 Illuminated and staged: freestanding sauna house. 03 Purist sliding door system supplemented with slim-line profile frames as supports for sealing elements facing the sauna.



01 Es wurden sowohl Schiebe- als auch Drehtüren mit Loftdream umgesetzt.
02 Türdrücker Aspero, Oberfläche komplett vergoldet.
03 Die Sprossenelemente können ganz individuell geplant werden.

01 Both sliding and hinged doors were implemented with Loftdream. **02** Aspero door handle, completely gold-plated surface. **03** The glazing bar elements can be planned entirely according to individual requirements.

LOFTDREAM TÜREN

Loftdream Doors

Im Bereich der Innenarchitektur fanden mehrere Loftdream-Türen Verwendung. Das MWE-Sprossensystem überzeugt vor allem mit einem durchgängig symmetrischen Profil, das von beiden Seiten – innen wie außen – eine einheitliche, elegante Optik bietet. Ein besonderes Highlight sind die Gläser in Parsol®-Bronze, kombiniert mit eigens gefertigten Türdrückern aus massivem Messing, deren fein gerändelte Oberflächen sowohl visuell als auch haptisch ein Statement setzen.

Several Loftdream doors were used in the interior design. The MWE muntin system is particularly impressive with its consistently symmetrical profile, which offers a uniform, elegant look from both sides – inside and outside. A particular highlight is the Parsol® bronze glass, combined with specially manufactured door handles made of solid brass, whose finely knurled surfaces make a statement both visually and haptically.

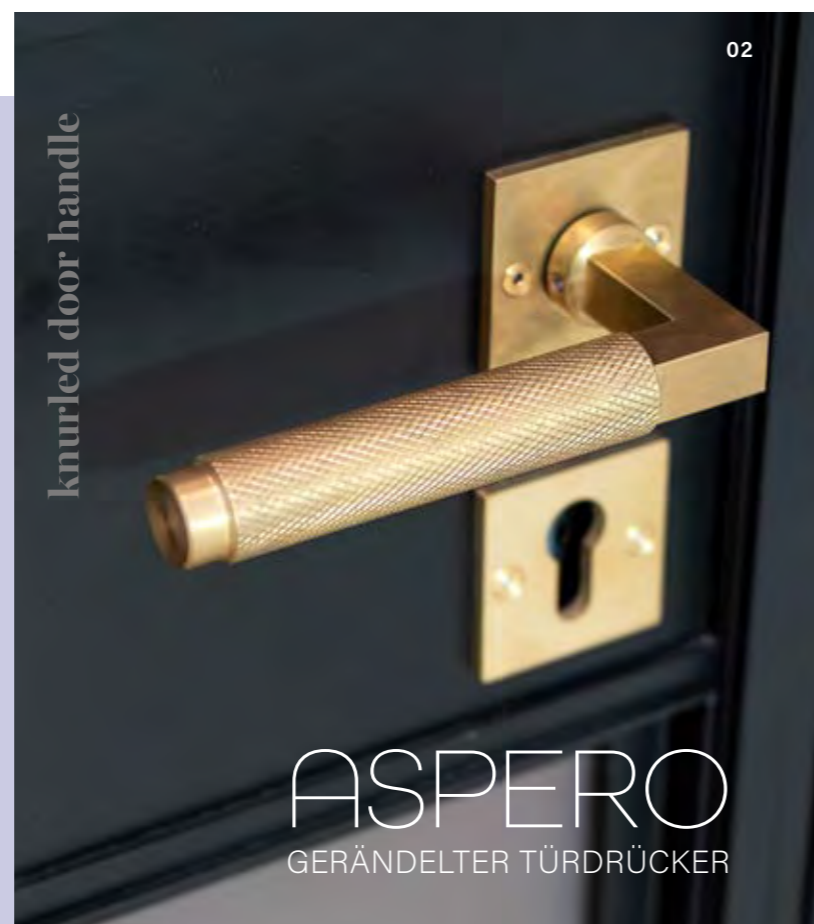



Stilvolle
Oberflächen-
Kombination
**Stylish surface
combination**

GRIFF-MANUFAKTUR



Die Loftdream-Schiebetüranlagen zeigen mit den türhohen Griffstangen aus massivem Messing ein aufregendes Kontrastprogramm. Auch hier wurde der Griffbereich mit einer Rändelung versehen.

The Loftdream sliding door systems feature door-height handle bars made of solid brass, creating an exciting contrast. Here too, the handle area has been given a knurled finish.

01 Loftdream-Trennwandelement mit Oberlicht und Seiten-Festteil. **02** Alle Schiebetüranlagen wurden mit der MWE-Soft-Stop-Technik ausgestattet. **03 + 04** Dank der hauseigenen Fertigung kann MWE individuelle Griffösungen und Halterungen anbieten.

01 Loftdream partition wall element with skylight and fixed side panel. **02** All sliding door systems are equipped with MWE soft-stop technology. **03 + 04** Thanks to in-house production, MWE can offer customized handle solutions and brackets.

GLÄNZENDE BÜROMÖBEL

Seit vielen Jahren fertigt MWE mit dem Dreamwall-Möbelprogramm hochwertige Regalwände, Sideboards oder Tresenanlagen aus massivem Edelstahlprofil. Im Homeoffice-Bereich dieser Referenz wurden alle Regale und Schreibtischgestelle mit einer Oberfläche Hochglanz-spiegelpoliert ausgestattet.

SHINY OFFICE FURNITURE

For many years, MWE has been manufacturing high-quality shelving units, sideboards, and counter systems from solid stainless steel profiles with its Dreamwall furniture range. In the home office area of this reference project, all shelves and desk frames were finished with a high-gloss mirror polish.



HOCHGLANZPOLIERTE EINHÄNGELEITER



01



02

01 Die Einhängelleiter Akzent lässt sich ganz bequem an mehreren Regalelementen nutzen. **02** Die Haken der Einhängelleiter sind zum Schutz der Oberflächen und zur Reduzierung von Geräuschen von innen mit feinem Filz ausgekleidet. **03** MWE fertigt komplette Tischgestelle und Rollcontainer aus massivem Edelstahl. Die Oberflächen können in allen erdenklichen Veredelungen und Materialkombinationen angeboten werden.

01 The Akzent hanging ladder can be conveniently used on several shelf elements. **02** The hooks on the hanging ladder are lined with fine felt on the inside to protect surfaces and reduce noise. **03** MWE manufactures complete table frames and rolling containers from solid stainless steel. The surfaces are available in every conceivable finish and material combination.

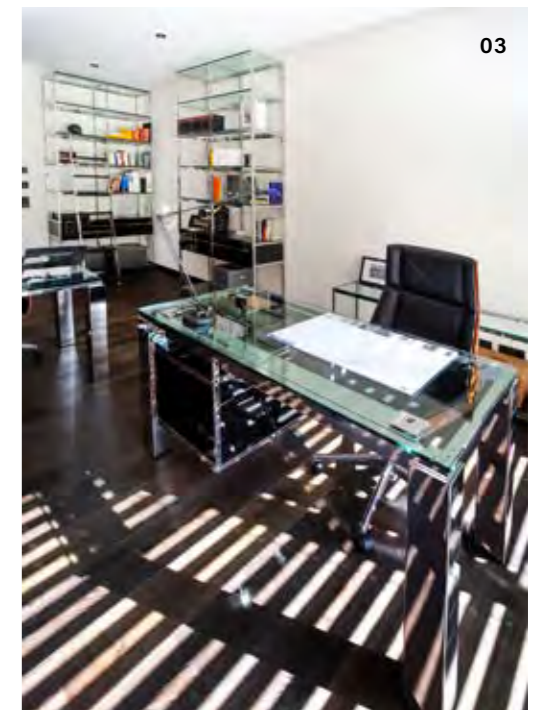

03

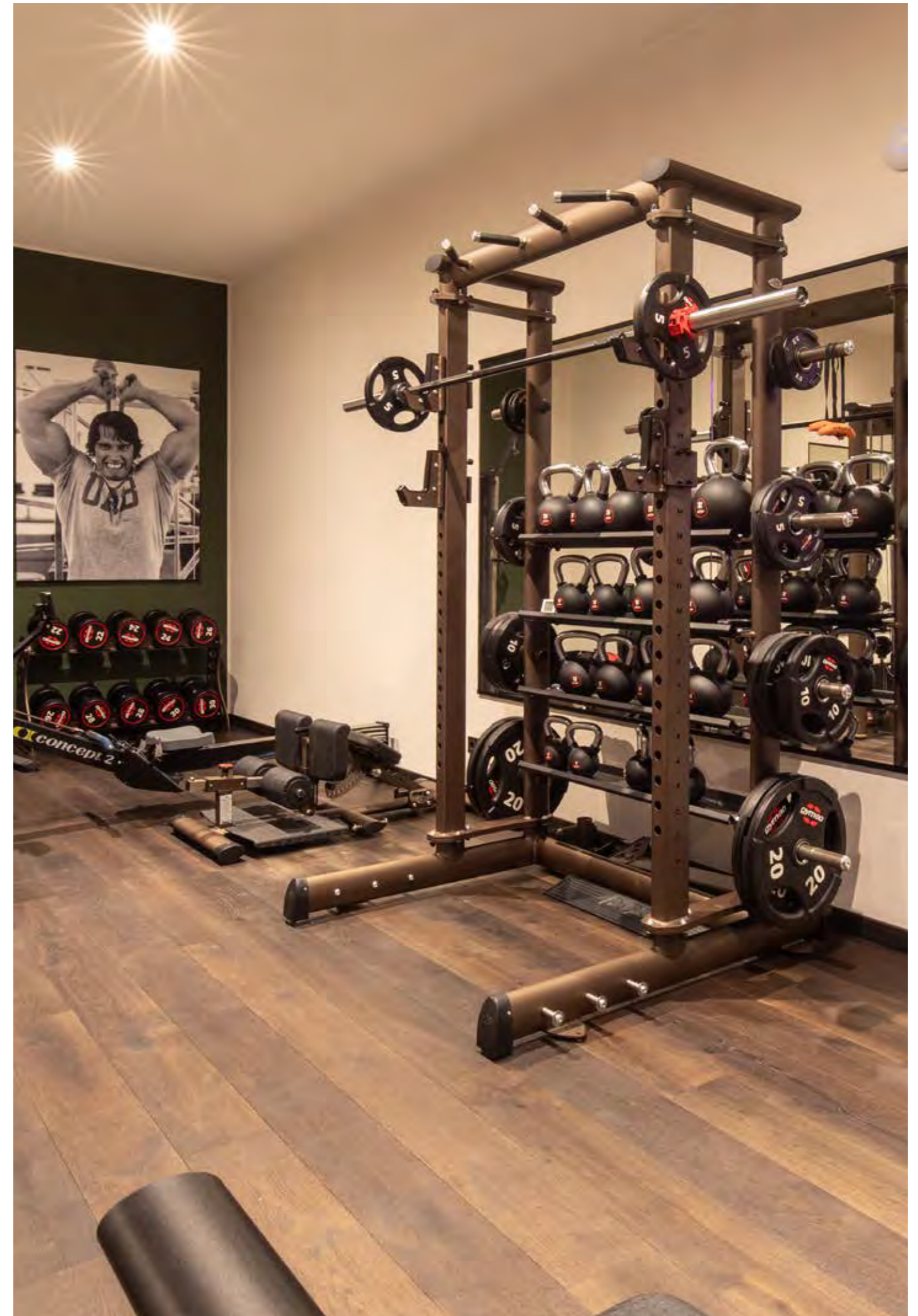

STEEL YOUR BODY



Lebensqualität pur: Die Ausstattung des hausinternen Fitnessbereiches lässt keine Wünsche hinsichtlich eines richtigen Workouts offen. MWE kooperiert seit vielen Jahren mit dem Fitnessgerätehersteller GYM80, und so konnte der Kunde für ein professionelles Homegym gewonnen werden.

Pure quality of life: the equipment in the in-house fitness area leaves nothing to be desired when it comes to a proper workout. MWE has been cooperating with fitness equipment manufacturer GYM80 for many years, enabling the customer to be won over for a professional home gym.



TÜR- SYSTEME

DOOR SYSTEMS



SCHIEBE- TÜREN

ROLLWAGEN OBEN

Mit den Schiebetürsystemen von MWE können Sie Ihre Räumlichkeiten – ob in Büro, Wohnung oder Praxis – gezielt und effektiv in Szene setzen. Das klassische Türsystem beinhaltet einen sichtbaren Rollwagen oberhalb der Tür.

Unsere Türsysteme haben alle ein ansprechendes Design und sind mit einwandfreier Funktion ausgestattet. Alle Türsysteme können mit vielfältigen Oberflächen hergestellt werden.

Sliding door with top roller

With the sliding door systems from MWE you can stage your premises – whether in the office, apartment or practice – in a focused and effective way. The classic door system includes a visible cart above the door.

Our door systems all have an attractive design and are equipped with perfect function. All door systems can be manufactured in a variety of surfaces.

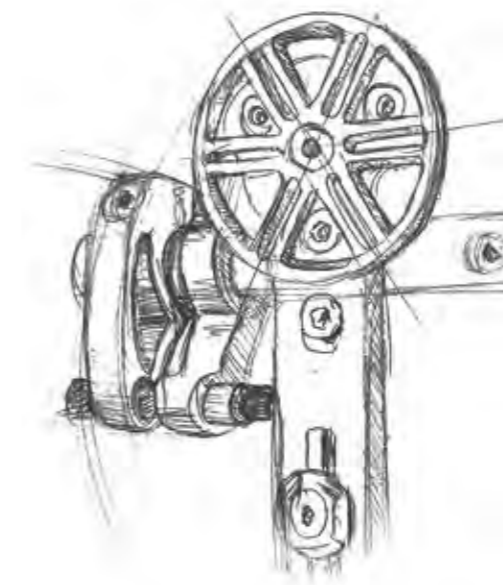

PREMIUM EDITION

CHRONOS

ST.1030.CH

Der Name unseres hochwertigen Beschlags spiegelt sich im Design wider: die filigranen Speichen wirken wie aus einem Uhrwerk. Wie bei jedem unserer MWE-Türsysteme können Sie zwischen unterschiedlichen Oberflächenveredelungen wählen. Sowohl auf den Vorder- als auch den Rückseiten erhält das System den MWE-charakteristischen Korn- 600-Feinschliff. Die Innen- und Außenkonturen sind mit einem besonderen Fräsbild feingeschliffet bearbeitet, sodass sie beinah mehrfarbig schimmern. Auf Wunsch passen wir Ihnen die Oberfläche teil- oder hochglanzpoliert sowie in Schwarz oder in Kupfer- und Gold-Veredelung an.

The Chronos system, is another excellent example of MWE's passion for stainless steel and sliding door hardware. Filigree spokes in the impeller look like clockwork and a solid stainless steel sword shows a completely continuous slot for the three striking point holders. Even the door stopper was meticulously milled to complement this stunning design and completes this ultra-modern look. Highly captivating are the different surface finishes. While the inner and outer contours sides shimmer, almost multicolored with a exclusive milling pattern, the front and back impress with the MWE-essential 600-grit fine sanding.



Black Edition:
Edelstahl brüniert.
Stainless steel
burnished.

Schiebetürsystem
Chronos



ausgezeichnet als:
**BESTES
PRODUKT
DES JAHRES
2022**
www.plusaward.de

Mit dem
PLUS X AWARD
als bestes Produkt des
Jahres 2022
ausgezeichnet

PLUS X AWARD
honoured as best prod-
uct of the year 2022



Chronos XL, Edelstahl brüniert | Chronos XL, stainless steel burnished

CHRONOS SIZES



Den Türbeschlag Chronos gibt es mittlerweile in vier Größen. Je nach Größe der Tür oder der Trennwand vom kleinen S-Zierbeschlag bis zum beeindruckenden XXL-Beschlag.

The Chronos door fitting is now available in four sizes. Depending on the size of the door or partition wall, you can choose from the small S decorative fitting to the impressive XXL fitting.

Chronos **XXL**



Chronos **XL**



Chronos



Chronos **S**



- 524 mm
- 393 mm
- 262 mm
- 131 mm
- 0 mm



Größenvergleich: Kugelschreiber, Länge 140 mm
Size comparison: Ball pen, length 140 mm



Chronos XXL
Länge 524 mm | Length 524 mm
Gewicht 12 kg | Weight 12 kg



Chronos
Länge 262 mm | Length 262 mm
Gewicht 1,5 kg | Weight 1,5 kg

CHRONOS XXL

Gigant



Schiebetürbeschlag Chronos, Oberfläche teilbrüniert, Vergoldungen in Hochglanzspiegelpoliert.

Chronos sliding door fitting, partially burnished finish, high-gloss mirror-polished gold plating.



Schiebetürbeschlag Chronos: mit Sonderanfertigung des Rades. Oberfläche teilbrüniert und in Kupfer PVD-beschichtet, geschliffen.

Chronos sliding door fitting: With special design of the wheel. Partly burnished surface and PVD-coated in copper, sanded finish.



Zweifärbig



CHRONOS BICOLOUR

PVD-Beschichtungen in verschiedenen BiColour-Ausführungen wie Kupfer, Bronze, Messing, Schwarz oder auch vergoldet möglich.

PVD coatings in different BiColour finishes such as copper, bronze, brass, black or even gold-plated.



Doppelschiebetür mit Soft-Stop-Technik.
Double sliding door with soft-stop technology.

PREMIUM EDITION

SPIDER

ST.1033.SP

Als MWE-Premiumsystem vereint die Schiebetür Spider beste Funktionalität mit einem besonders gut gelungenen Retrodesign. Das Türsystem bietet hervorragende Laufeigenschaften und ist für verschiedene Türblätter geeignet, unter anderem aus Holz, Kunststoff, Metall oder auch Glas. Profitieren Sie von der hochwertig verarbeiteten und veredelten Oberfläche der Türbeschläge, die Sie auf Wunsch auch in teilpoliert, hochglanzpoliert oder mit PVD-Beschichtung in Kupfer-, Goldoptik oder in Schwarz erhalten.

As an MWE premium system, the Spider sliding door combines optimum functionality with a particularly attractive retro design. The door system offers excellent running characteristics and is suitable for various door leaves, including those made of wood, plastic, metal or glass. Benefit from the high-quality finish and refined surface of the door fittings, which are also available in partially polished, high-gloss polished or with PVD coating in copper, gold or black on request.



Passend zum Schiebetürbeschlag Spider ist auch der Spider-Stangengriff erhältlich.

The Spider rod handle is also available to match the Spider sliding door fitting.



Spider und passendes Zubehör,
Stangengriff und Heizstangen in Schwarz.
Spider and matching accessories,
rod handle and heating rods black.



SPIDER BLACK EDITION



Opus with gold-plated fittings and matching bar handle

EXKLUSIV



Exklusiv: Schiebetür Opus mit Stangengriff Planus, vergoldet
Exclusiv: Sliding door Opus with bar handle Planus, gold plated

OPUS MIT
VERGOLDETEN
BESCHLÄGEN
UND PASSENDEM
STANGENGRIFF

OPUS

ST.1047

Mit dem System Opus wurde dem Wunsch vieler Architekten und Planer entsprochen, ein besonders schlichtes Schiebetürsystem zu entwerfen. Von vorne komplett gekapselt und gänzlich ohne Schnörkel entworfen, zeigt der Rollwagen Opus von MWE ein weiteres, völlig neu entwickeltes Design. Technisch überzeugt das System mit einer sehr stabilen und montagefreundlichen Türblattbefestigung.

With the Opus system, the wish of many architects and designers for a particularly simple sliding door system was met. Completely enclosed from the front and designed entirely without frills, MWE is showing another, completely newly developed design with the Opus roller. Technically, the system impresses with a very stable and easy-to-install door leaf fastening.



EDELSTAHL-
HOCHGLANZ-
POLIERT ODER
GESCHLIFFEN IN
BRONZE-OPTIK

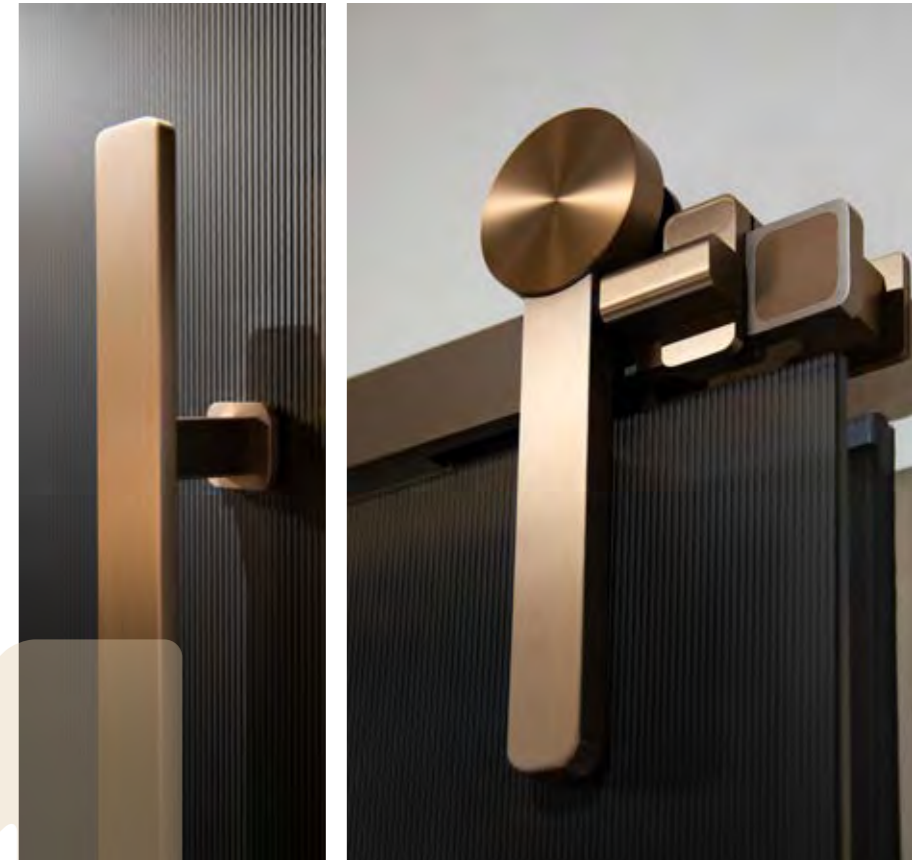

Schiebetür Opus und Stangen-
griff Planus in Bronze-Optik mit
PVD-Beschichtung

Sliding door Opus and bar handle
in bronze look with PVD coating





Campus hochglanzpoliert | Campus mirror polished

CAMPUS

ST.1046

Eine ganz neue Designsprache liefert das Schiebetürsystem Campus mit den feinen Outlines des komplett neu entwickelten Rollwagens. Auch der Türblattstopper wurde neu konzipiert und zeigt im Zusammenspiel mit der eleganten Akzent-Laufschiene, wie MWE mit viel Liebe zum Detail seine Systeme gekonnt erweitert.

The sliding door system Campus with its fine lines provides an absolutely new design language. In conjunction with the elegant Akzent running rail the door leaf stop designed for the Campus and Opus system demonstrates how MWE skillfully expands its systems with great attention to detail.



FILIGRANE SCHÖNHEIT

Campus mit alternativer PVD-Beschichtung in Kupferoptik.

Campus with an alternative PVD coating in copper optics.



Schiebetür Klassik brüniert | Sliding door Klassik burnished



UNSER
BESTSELLER
BEI DEN TÜR-
BESCHLÄGEN
UND STANGEN-
GRIFFEN

Our BESTSELLER in door fittings and rod handles

KLASSIK

ST.1000.KL

Der Bestseller unseres Sortiments ist seit vielen Jahren das System Schiebetür Klassik. Sein technisch äußerst ausgereifter Rollwagen überzeugt durch eine ansprechende Optik und verleiht Ihrer Schiebetür noch mehr Stabilität.

For many years, the bestseller in our range has been the Schiebetür Klassik system. Its technically sophisticated roller carriage features an appealing design and provides your sliding door with even greater stability.



Passend zum Schiebetürbeschlag Klassik ist auch der Klassik-Stangengriff erhältlich.

The Klassik rod handle is also available to match the Klassik sliding door fitting.





Türsystem ProTec, Rollwagen lackiert, Schrauben und Laufschiene Hochglanz-spiegelpoliert.
Door system ProTec, cart painted, screws and rail mirror polished.



Passend zum Schiebetürbeschlag ProTec ist auch der ProTec-Stangengriff erhältlich.

The ProTec rod handle is also available to match the ProTec sliding door fitting.

PROTEC

ST.1016.PR

Die Eleganz des ProTecs steht im Einklang mit der funktionalen Technik. Wir haben uns bewusst dafür entschieden, die Punkthalter des Schiebetürbeschlags zu betonen und sie in durchgehend ausgefrästen Langlöchern zu platzieren. Das lässt das massive Schwert filigran erscheinen und verleiht dem Schiebetürbeschlag seinen technischen Charakter.

The elegance of ProTec is in harmony with its functional technology. We made a conscious decision to emphasise the point holders of the sliding door fitting and place them in continuously milled slotted holes. This makes the solid sword appear delicate and gives the sliding door fitting its technical character.



ProTec Edelstahl geschliffen.

ProTec stainless steel brushed.

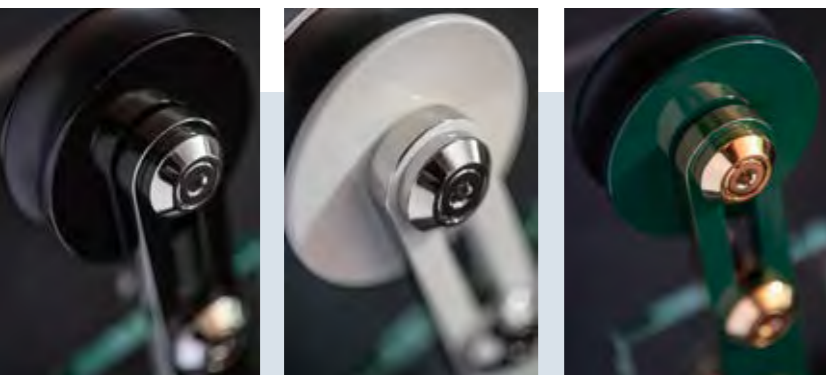
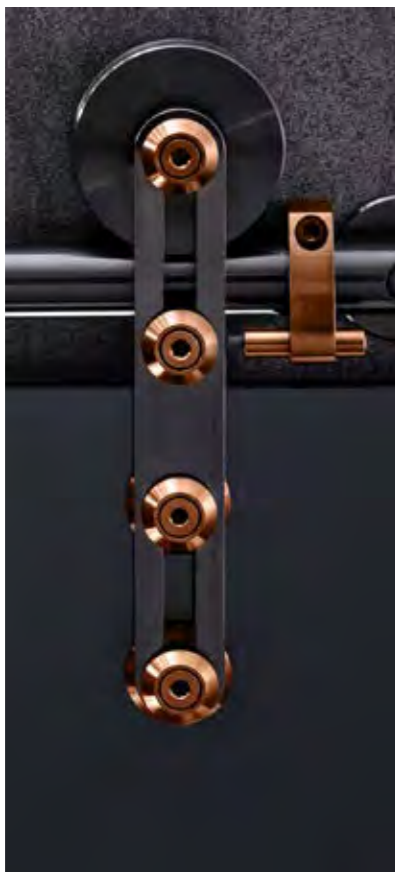

HOCHGLANZLACKIERTER BICOLOUR PROTEC MIT POLIERTER ZIERKANTE

High-gloss lacquered Bicolour ProTec
with polished decorative edge

PROTEC SPECIAL

Der zweifarbige ProTec-Türbeschlag ist hochglanzlackiert und mit einer polierten oder vergoldeten Zierkante veredelt.

- Edelstahl hochglanzlackiert
- Lackierungen nach dem RAL-Farbfächer

The two-tone ProTec door hardware has a high-gloss finish and a polished or gold-plated decorative edge.

- Stainless steel high gloss finish
- Paintwork according to the RAL color palette





SUPRA

ST.1009.SU

Das speziell für Holzschiebetüren entwickelte System Supra orientiert sich optisch an der Formensprache unserer Schiebetürsysteme ProTec und Klassik. Der Beschlag ist allerdings speziell für Türen geeignet, auf deren Blattflächen keine Verschraubungen oder Befestigungen möglich sind.

Die Befestigung unseres Schiebetürsystems Supra erfolgt an der Türblattoberkante. Hier ist eine Blattstärke ab 30 mm erforderlich. Das Türblattgewicht der Schiebetür aus Holz darf bis zu 135 kg betragen.

The Supra system, specially developed for wooden sliding doors, is visually based on the design language of our ProTec and Klassik sliding door systems. However, the fitting is particularly suitable for doors on which no screws or fastenings can be used on the door leaf surfaces.

Our Supra sliding door system is attached to the top edge of the door leaf. A leaf thickness of 30 mm or more is required here. The door leaf weight of the wooden sliding door may be up to 135 kg.



HOLZ-TÜREN BESCHLAG

FOR WOOD DOORS



BIG & HEAVY



Duplex Hochglanzpoliert | Duplex mirror polished

SYSTEM
FÜR GROSSE
& SCHWERE
TÜREN

SYSTEM FOR LARGE
& HEAVY DOORS



PREMIUM EDITION

DUPLEX

ST.1007.DU

Speziell für große und schwere Schiebetürblätter konzipiert, lässt sich unser System Duplex vielfältig einsetzen. Ob als Schlafzimmertür oder als Raumteiler: Mit Duplex wählen Sie die hochwertige Kombination aus Funktionalität und edler Optik. Die großen Punkthalter des Systems schaffen eine hohe Objektauglichkeit und können Schiebetüren aus Glas und Metall, aber auch aus Holz oder Kunststoff mit einem Gewicht bis 250 kg führen.

The Duplex system was developed to carry particularly large and heavy door leaves. The distinctively designed railing cart guarantees an even load distribution onto all bearing surfaces, so that sliding door systems with door leaves weighing up to 250 kg can be installed without any problems.



PERFEKTER
RAUMTRENNER

TWIN

ST.1011.TW

Unser System Twin wurde für besonders hohe und vor allem raumhohe Schiebetüren entwickelt, lässt sich praktisch installieren und ist für verschiedene Deckenhalter geeignet. Den Namen erhält dieses Türsystem durch seine parallel übereinander angeordneten Laufrollen, die auch die unverwechselbare Optik bestimmen.

Unser Türsystem lässt sich an Schiebetüren in unterschiedlichsten Bereichen anwenden. Dazu gehören zum Beispiel die Raumtrennung – etwa zwischen Wohn- und Essraum – durch eine Glas-Schiebetür oder auch zum Abtrennen von Sanitärbereichen.

THE PERFECT SYSTEM FOR A HIGH SLIDING DOOR

Our Twin system was developed for particularly tall and, above all, floor-to-ceiling sliding doors. It is easy to install and suitable for various ceiling brackets. This door system gets its name from its parallel rollers, which are arranged one above the other and also give it its distinctive look.

Our door system can be used on sliding doors in a wide variety of areas. These include, for example, room separation – such as between the living room and dining room – using a glass sliding door, or for separating sanitary areas.

SYSTEM FÜR
RAUMHOHE TÜREN



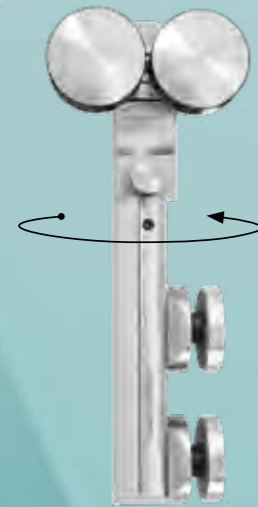

360°-Drehgelenk
360° swivel joint

VARIO

ST.1005.VA

Unsere Schiebetür Vario ist ein System, das Ihnen ermöglicht, gerade oder auch runde Türblätter zu führen. Dies wird durch eine gebogene Laufschiene ermöglicht. So lassen sich auch besonders kreative Entwürfe von Architekten und Planern umsetzen, seien es zum Beispiel Thekenanlagen, Empfangsbereiche oder auch organisch geschwungene Formen, an denen Sie die Schiebetür aus Glas oder Holz entlang bewegen können.

Das Vario-System hat zwei flexibel gelagerte Rollen, die einen störungsfreien Lauf ermöglichen und verhindern, dass sich das Türblatt an ungünstigen Stellen verkatet. Der kleinste Radius, der mit unserem System möglich ist, beträgt 350 mm, womit Sie das Türblatt selbst auf engstem Raum bewegen können.

The "Vario" sliding door system represents a unique solution for guiding a flat surface around a curved rail. Architects and designers can then feel comfortable and confident specifying ultra-creative designs where door elements need to move along curved spaces. The goal to perfect this door system untimely to its current design, that includes a pivoting head with two flexibly mounted rollers. This unique and well thought out design prevents jamming and ensures smooth movement.

Thanks to superior design the narrowest possible radius of the track could be brought to 350 mm. This allows maximal door leaf movements in the smallest of spaces.



EINE RUNDE SACHE

A ROUND THING



INDUSTRIAL STYLE



SCHWARZ-STAHL



Stahlbeschlag No. 1, pulverbeschichteter Schwarzstahl für Glas- und Holztüren.
Steel fitting No. 1, powder coated black steel for glass and wooden doors.

STAHL-BESCHLAG no. 1

SB.0001

Im edlen Retrolook kommt der Schiebetürbeschlag SB.0001 aus gestrahltem und schwarz pulverbeschichtetem Stahl – daher ein neuer „alter Beschlag“ – aus dem Hause MWE.

Optisch erinnern die rustikalen Schiebetürbeschläge an vergangene Zeiten. Vor 100 Jahren hatten die wuchtigen und schwerfälligen Stahltore einen rein praktischen Nutzen. Unser Stahlbeschlag hat optisch den Charme der Vergangenheit, bietet funktional und technisch aber alle Vorzüge der Moderne.

The SB.0001 sliding door fitting from MWE has a sophisticated retro look and is made of blasted and black powder coated steel – hence a new 'old fitting'. Visually, the rustic sliding door fittings are reminiscent of times gone by. A hundred years ago, heavy and cumbersome steel doors served a purely practical purpose. Our steel fittings have the visual charm of the past, but offer all the functional and technical advantages of modernity.

no. 1

FARBEN &
OBER-
FLÄCHEN-
VIELFALT

MANY
COLORS &
SURFACES

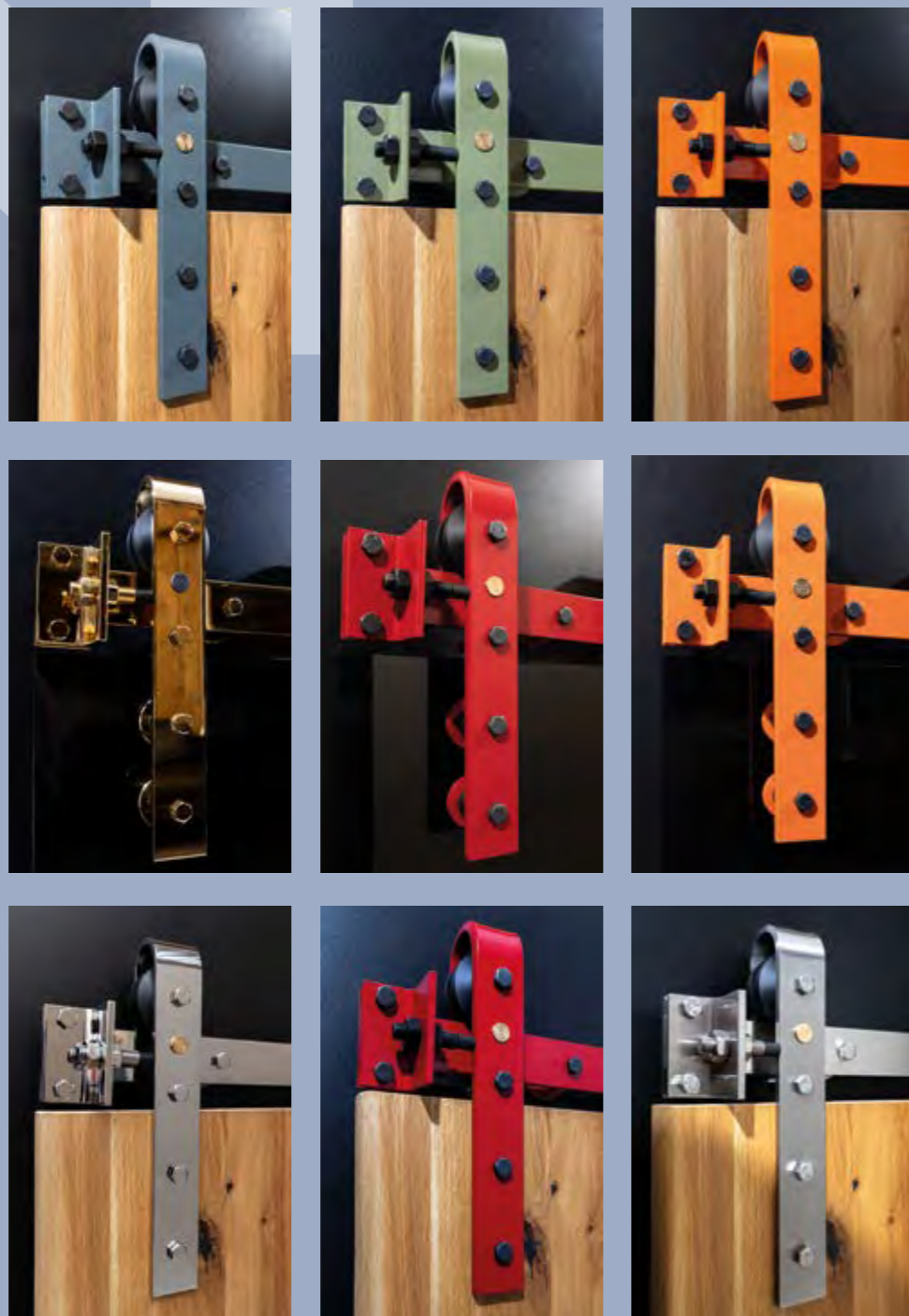



STAHL- BESCHLAG

no. 2

SB.0002

Kunststoffrolle mit
Edelstahlabdeckungen
Plastic roller with
stainless steel covers

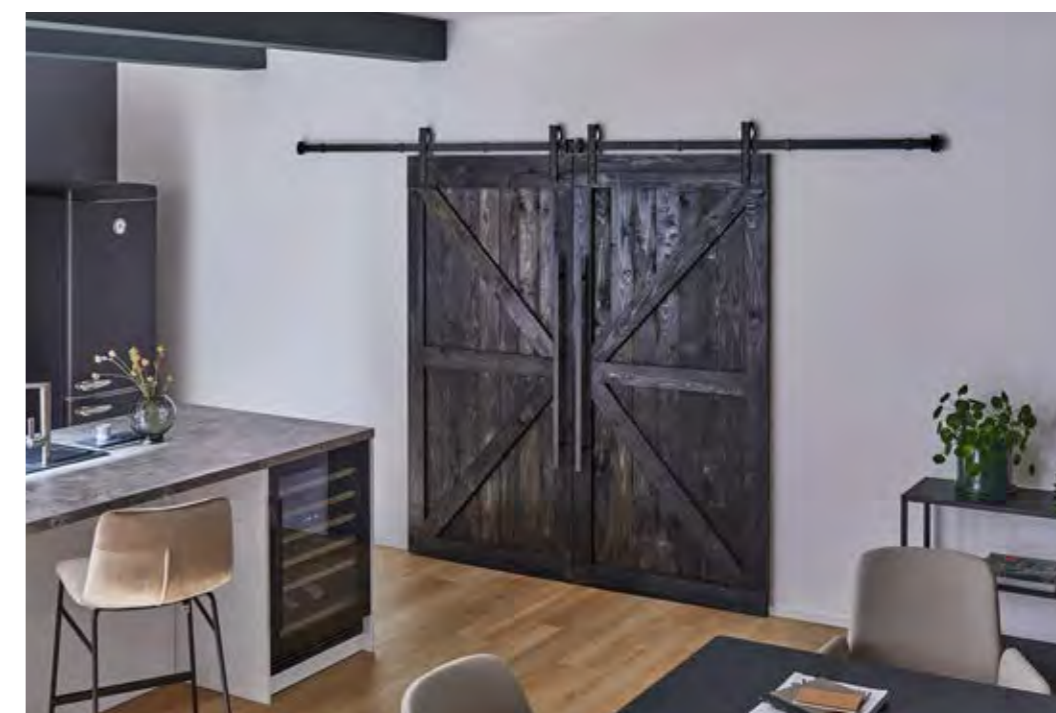



SYNCHRONES ÖFFNEN ZWEIER TÜRFLÜGEL

Synchronous opening of
two door leaves

FÜR DIE
SYSTEME:

- Klassik
- Spider
- Chronos
- ProTec
- Supra
- Duplex
- Duplex S
- Akzent R

Schiebetürsystem Chronos mit Synchrontechnik
Sliding door Chronos with synchronous technology

SYNCHRONTECHNIK für Schiebetüren

Bei der Synchrontechnik ermöglicht eine Drahtseil-Verbindung das gegenläufige Öffnen zweier Türflügel. Neben der ausgereiften Technik besteht vor allem das anspruchsvolle Design der Synchronbeschläge, das eine komplexe Mechanik bewusst zur Schau stellt. Erhältlich ist die Synchrontechnik für die Schiebetürsysteme Klassik, Spider, Chronos, ProTec, Supra, Duplex, Duplex S und Akzent R zur Verwendung mit synchronegeoppelten, gegeneinander laufenden Glas- oder Holzschiebetüren.

Our synchronous technology uses a wire connection to enable the simultaneous opening of double doors in opposite directions. This sophisticated engineering is matched by the appealing design of the synchronous hardware, which consciously displays the complex mechanism. Synchronous technology is available for the Klassik, Spider, Chronos, ProTec, Supra, Duplex, Duplex S and Akzent sliding door systems, to enable the synchronous opening of double glass or wooden sliding doors.



SYNCHRONOUS TECHNOLOGY Sliding Door



YouTube Video

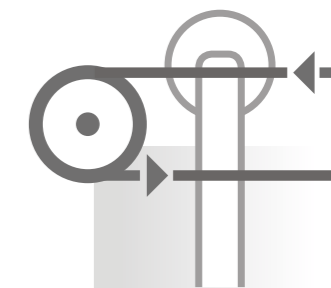

SANFTES SCHLIESSEN DER TÜR

Soft-close door



FÜR DIE SYSTEME:

- ProTec
- Klassik
- Supra
- Chronos
- Spider
- Duplex
- Duplex S
- Opus
- Campus
- Stahlbeschlag 1+2
- Purist
- Akzent R
- (Twin auf Anfrage)

SOFT-STOP-TECHNIK

für Schiebetüren

Die MWE-Soft-Stop-Technik sorgt für eine besonders komfortable Bedienung von MWE-Schiebetürsystemen. Kurz vor der Endposition übernimmt die Technik automatisch die Bewegung des Türblattes und sorgt so für ein sanftes Schließen der Tür.

Die MWE-Soft-Stop-Technik ist erhältlich für die Systeme: ProTec, Klassik, Supra, Chronos, Spider, Duplex, Duplex S, Opus, Campus, Stahlbeschlag 1+2, Purist, Akzent R, (Twin auf Anfrage)

The MWE soft-stop technology ensures particularly convenient operation of MWE sliding door systems. Shortly before the end position, the technology automatically takes over the movement of the door leaf and thus ensures a gentle closing of the door.

The MWE soft-stop technology is available for the following systems: ProTec, Klassik, Supra, Chronos, Spider, Duplex, Duplex S, Opus, Campus, Steel fitting 1+2, Purist, Akzent R, (Twin on request).

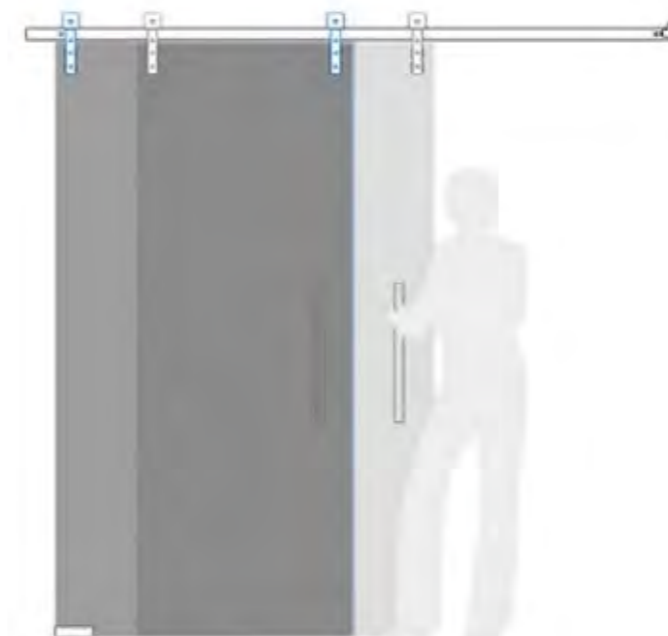
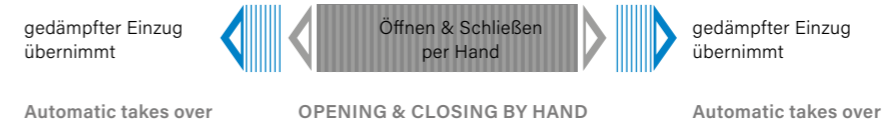

SOFT-STOP-TECHNOLOGY

Sliding Door



YouTube-Video



Edelstahl vergoldet
Hochglanz-spiegelpoliert

Stainless steel gold plated
mirror polished



Edelstahl vergoldet
geschliffen

Stainless steel gold plated
brushed



Edelstahl mit Kupfer
PVD-Beschichtung

Stainless steel with
copper PVD-coating



Bicolour:
Edelstahl matt und schwarze
PVD-Beschichtung

Stainless steel with
black PVD-coating



Edelstahl
brüniert

Stainless steel
burnished



Detail-Infos
Oberflächen

Detail infos
surfaces

OBERFLÄCHEN SURFACE FINISHES

Viele Möglichkeiten zur Oberflächen-Veredelung

Die MWE Edelstahlmanufaktur ist bekannt für ihre aufwendigen und vielfältigen Oberflächen-Veredelungen.

- 1 Standard-Schmuckqualität (600 Korn) / geschliffen
- 2 Hochglanzpolierte Oberflächen / komplett poliert
- 3 Teilpolierte Oberflächen
- 4 PVD-Beschichtung in verschiedenen Farben, monochrom oder bicolor
- 5 Edelstahl-Lackierung und Pulverbeschichtung
- 6 Edelstahl vergoldet
- 7 Edelstahl in Rostoptik
- 8 Brünierung Edelstahl
- 9 Pulverbeschichtung Schwarzstahl
- 10 Rändelung und Rillung
- 11 Messing
- 12 Eloxiertes Aluminium
- 13 Sandstrahlung
- 14 Hochglanzpolierung in verschiedenen Farben
- 15 Stahlbeschlag No. 1 – Colour Edition

Wide range of options for surface finishing

The MWE Stainless Steel Manufaktur is known for its elaborate and diverse finishes.

- 1 MWE standard - Jewelry quality (brushed 600 grit)
- 2 Mirror polished / completely polished
- 3 Partially polished surfaces
- 4 PVD coating in different colors, monochrome or bicolor
- 5 Stainless steel painting and powder coating
- 6 Stainless steel gold plated
- 7 Stainless steel in rust look
- 8 Burnished stainless steel
- 9 Black steel powder coating
- 10 Diamond and straight Knurling
- 11 Brass
- 12 Anodized aluminum
- 13 Sandblasting
- 14 ProTec – Mirror polished in different colors
- 15 Steel fitting No.1 – Color Edition



Edelstahl Standard
geschliffen

Stainless steel
standard
brushed

BOTTOM ROLLER

PERFEKTER LAUF
AUF DER UNTEREN
BODENSCHIENE

Türsystem TERRA M.
Sliding door TERRA M.

SCHIEBE- TÜREN

ROLLWAGEN UNTEN

Der Name des Systems ist Programm bei der Schiebetür Terra. Denn im Gegensatz zu vielen gängigen Schiebetürsystemen ist diese Variante nicht an der Decke oder der Wand, sondern am Boden befestigt. Bei MWE erhalten Sie das geschliffene oder auch teil- bzw. hochglanzpolierte Türsystem für Ihre Schiebetür aus Glas, Holz, Kunststoff oder Metall. Überzeugen Sie sich von unserem hochwertigen Türbeschlag.

Sliding door with bottom roller

The name of the system says it all with the Terra sliding door. Unlike many common sliding door systems, this version is not attached to the ceiling or wall, but to the floor. At MWE, you can get a polished or semi-gloss or high-gloss polished door system for your sliding door made of glass, wood, plastic or metal. See our high-quality door fittings for yourself.



Terra mit PVD-Bicolour-Beschichtung in Schwarz und Kupfer | Terra with PVD two-tone coating in black and copper



TERRA

ST.1060.TE

Durch die Konstruktion mit auf Bodenhöhe befestigten und frei sichtbaren Rollen, sowie der am Boden entlangführenden Laufschiene, verlagert sich das Gewicht des Türblatts Ihrer Schiebetür nach unten. Dies ist besonders hilfreich, wenn andere Bauteile wie Wand oder Decke nicht mit dem Gewicht der Schiebetür oder des Systems belastet werden sollen.

The design, with rollers fixed at floor level and clearly visible, as well as the guide rail running along the floor, shifts the weight of your sliding door leaf downwards. This is particularly helpful if other components such as walls or ceilings should not be burdened with the weight of the sliding door or the system.



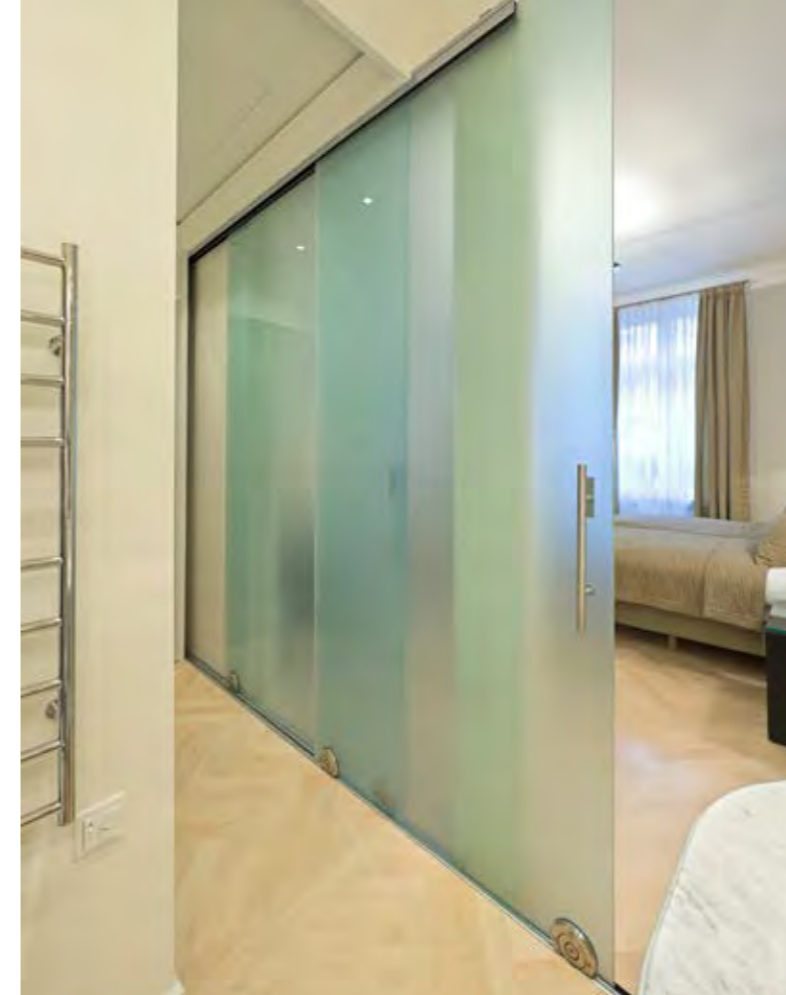

Zweiseitiges System mit mittig platzierter Laufrolle.
Two-sided system with centrally placed roller.

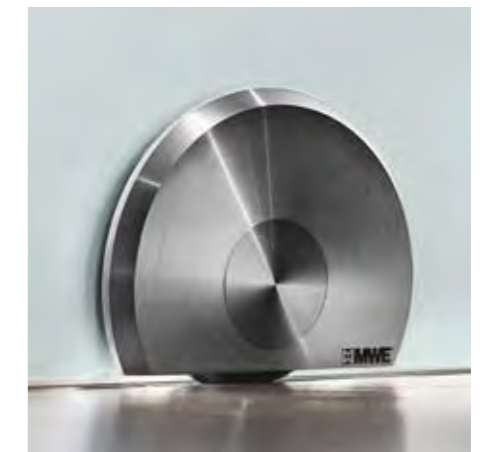

PREMIUM EDITION

TERRA M

ST.1062.TM

Markenzeichen des Terra M ist die mittig unter dem Glastürblatt positionierte Laufrolle, die mittels zweier Edelstahlhalbschalen geklemmt ist. Die Vorder- und Rückseite des Systems sind unterschiedlich gestaltet. Während auf der Vorderseite die Technik des Türsystems zu sehen ist und in Szene gesetzt wird, sind auf der Rückseite keine Verschraubungen sichtbar.

It is characterized by two stainless steel half shells clamping the roller in the middle of the glass door leaf. Its absolutely distinctive feature: Terra M is "two-faced": Whereas one side features function, the other side conceals it, so that an individual ambience can be created in two adjacent rooms.



Two-Sides



Den Türbeschlag Terra M gibt es in drei Größen. Je nach Größe der Tür oder der Trennwand vom kleinen S-Beschlag bis zum beeindruckenden XL-Beschlag.

The Terra M door fitting is available in three sizes. Depending on the size of the door or partition wall, you can choose from the small S fitting to the impressive XL fitting.



Terra M
Ø 119 mm

Terra M S
Ø 69,5 mm

Terra M XL
Ø 178,5 mm



FOR
WOODEN
DOORS

FÜR HOLZTÜREN



TERRA H

ST.1061.TH

Wenn Sie ein stabiles und hochwertig verarbeitetes Türsystem suchen, empfehlen wir Ihnen die Ausführung Schiebetür Terra H. Diese Variante kommt besonders dort zum Einsatz, wo keine lastabtragenden Decken vorhanden und somit keine Montage konventioneller Laufschienen erlaubt ist. Daher bietet Terra H eine Laufschiene am Boden, auf die das Gewicht des Türblatts übertragen wird.

If you are looking for a stable, high-quality door system, we recommend the Terra H sliding door. This version is particularly suitable for use in areas where there are no load-bearing ceilings and therefore no conventional running rails can be installed. Terra H therefore features a running rail on the floor, to which the weight of the door leaf is transferred.





DAS KANTIGE PROFIL



THE ANGULAR PROFILE

PREMIUM EDITION

TERRA AKZENT

ST.1064.TA

Das MWE-System Schiebetür Terra Akzent bietet hochmoderne Technik in Kombination mit ästhetischer Gestaltung. Mittels einer magnetischen Abdeckung werden die technischen Komponenten wie Laufrolle dezent verdeckt, sodass die gesamte Konstruktion als Einheit wirkt. Überzeugen Sie sich von unserem Premium-System für Ihre Schiebetür aus Glas.

The MWE Terra Akzent sliding door system combines state-of-the-art technology with aesthetic design. A magnetic cover discreetly conceals technical components such as rollers, giving the entire construction a uniform appearance. See for yourself how our premium system can enhance your glass sliding door.





DUSCHEN TÜREN RAUMTRENNUNG

Showers | Doors
Room partitioning

AGITUS

PENDEL- TÜR BAND SWING DOOR HINGE

Agitus steht für modernste Herstellungstechnik und filigranes Design, das von Hand veredelt wird – wahlweise mit einer seidig geschliffenen (Korn 600/ Schmuckschliff) oder hochglanzpolierten Oberfläche. Alle Verschraubungen und Befestigungspunkte liegen versteckt unter den eleganten magnetischen Abdeckungen des massiven Edelstahlbeschlags Agitus.

Die Beschläge werden aus Vollmaterial gefertigt, bieten durch die elegante Slim-Line-Optik aber sehr kompakte Abmaße. Eine präzise Verarbeitung mit geringen Spaltmaßen verringert den Wasseraustritt. Selbstverständlich gibt es auch Versionen für die Glasanbindung.

Agitus stands for state-of-the-art manufacturing technology and filigree design, which is refined by hand – with either a silky finish (grit 600 / jewelry finish) or with a polished surface. All screws and attachment points are hidden behind the elegant magnetic covers of the massive stainless steel fitting Agitus.

Manufactured from solid material, the fittings offer very compact dimensions thanks to their elegant slim-line appearance. Precise workmanship with minimal gaps reduces water leakage. Versions for glass mounting are, of course, also available.



Das System Agitus verfügt über feine, magnetisch haftende Abdeckungen.

The Agitus system features thin, magnetically adhesive covers.

SIZES



AGITUS HIGH QUALITY

AGITUS XS

Sonderkonstruktion,
nur auf Anfrage

Special construction,
only on request

AGITUS M

Türblattgewicht
bis **50 kg**
pro Paar

Door leaf weight up
to 50 kg per pair

AGITUS L

Türblattgewicht
bis **75 kg**
pro Paar

Door leaf weight up
to 75 kg per pair

AGITUS XL

Türblattgewicht
bis **100 kg**
pro Paar

Door leaf weight up
to 100 kg per pair

OBERFLÄCHEN & VEREDELUNGEN

Alle MWE-Agitus-Modelle können mit hochwertigen PVD-Beschichtungen in Schwarz, Messing-, Kupfer-, Bronze oder Goldoptik angefertigt werden. Auf Wunsch geschliffen oder poliert!

SURFACES & FINISHES

All MWE Agitus models can be supplied with high-quality PVD coatings in black, brass, copper, bronze or gold finishes. Ground or polished on request!

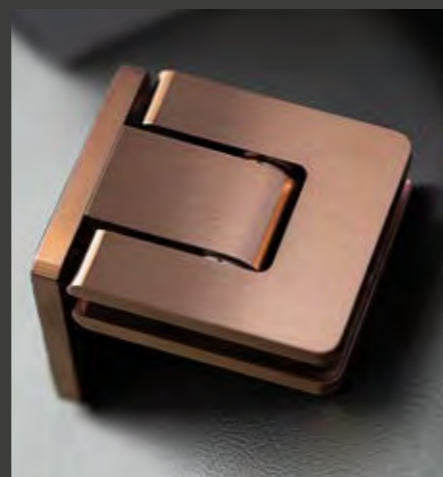

Sonderanfertigungen möglich z. B. in Messing oder V4A!
Custom-made options available in brass or V4A!

AGITUS



AGITUS MI + LI

Die beiden Varianten Agitus MI und LI mit sichtbaren Verschraubungen ganz im Zeichen des angesagten industriellen Looks. Wahlweise mit PVD-Beschichtungen in Schwarz, Messing-, Kupfer- oder Goldoptik. Auf Wunsch geschliffen oder poliert!

The two variants Agitus MI and LI with visible screw fittings are characterised by the trendy industrial look. Optionally with PVD coatings in black, brass, copper or gold finishes. Ground or polished on request!

URBANEER LOOK MIT SICHTBAREN SCHRAUBEN





FÜR SEHR HOHE TÜREN

DECKENHOHE
DREHTÜR-LANGSTANGE

AURA XL

DT.8550.AU.XL

Unsere Drehtür-Langstange AURA XL ist die elegante Lösung für sehr hohe Türen und anspruchsvolle Raumkonzepte. Mit einer Höhe von bis zu 6 m individuell realisierbar, verbindet sie modernes Design mit maximaler Funktionalität.

Die Türstangengriffe und die Drehtür-Langstange sind im Design perfekt aufeinander abgestimmt und bilden eine harmonische Einheit.

Our AURA XL long swing door handle is the elegant solution for very tall doors and sophisticated room designs. With a height of up to 6 meters, it can be customized to suit individual requirements, combining modern design with maximum functionality.

The door bar handles and the long swing door handle are perfectly coordinated in design and form a harmonious unit.



Form-
vollendete
Harmonie:
Stange &
Griff



Passend zum Drehtürbeschlag AURA XL ist auch der Stangengriff erhältlich.

The bar handle is also available to match the AURA XL hinged door fitting.

DETAILS, DIE DEN UNTERSCHIED MACHEN



AURA XL – FÜR SEHR HOHE TÜREN

Gefertigt aus hochwertigem Edelstahl oder in alternativen Oberflächen nach Wunsch, sorgt die Stange für eine langlebige, stabile und gleichzeitig stilvolle Ausführung.

FOR VERY TALL DOORS

Made from high-quality stainless steel or in alternative finishes as desired, the rod ensures a durable, stable, and stylish design.



AURA

AURA XL

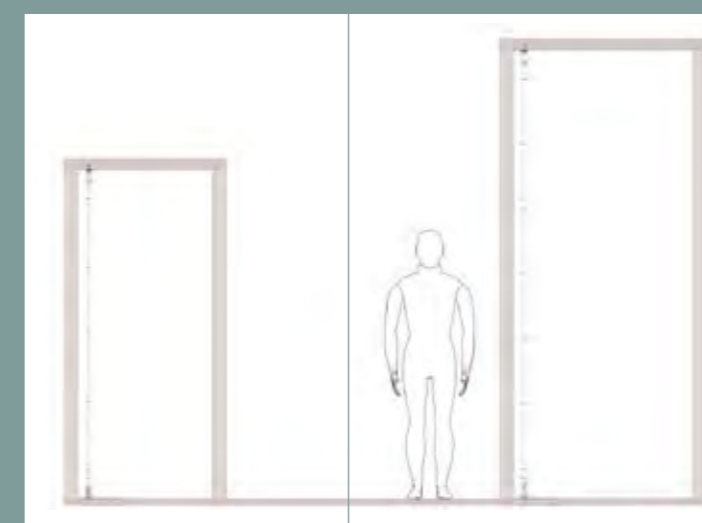

AURA Langstange:
für normal hohe Drehtüren

- Höhe 2-3 m
- Stange Ø 25 mm
- Punkthalter Ø 40 mm

AURA XL Langstange:
für sehr hohe Drehtüren

- Höhe 2-6 m
- Stange Ø 40 mm
- Punkthalter Ø 55 mm

AURA long bar:
for doors of normal height

- Height 2-3 m
- Bar Ø 25 mm
- Point holder Ø 40 mm

AURA XL long bar:
for very tall hinged doors

- Height 2-6 m
- Bar Ø 40 mm
- Point holder Ø 55 mm

COUNTRY HOUSE DE LUXE

Glaselemente sind in der modernen Architektur unverzichtbar, wenn es darum geht, Innenräume zu definieren und voneinander zu trennen. Doch auch bei der Renovierung und Neugestaltung historischer Gebäude erweist sich Glas als vielseitiger Werkstoff, der sowohl faszinierende Sichtachsen schafft als auch Räume mit Licht durchflutet.

Unser nächstes Projekt veranschaulicht dies eindrucksvoll durch den Einsatz zahlreicher Trennwände, Türelemente und maßgeschneiderter Sonderlösungen. Es ist schon Wahnsinn, was die Bauherren aus der alten Liegenschaft mit Hof und Scheunen des Anwesens gemacht haben. Ein Paradebeispiel für Kreativität und der perfekte Anlass, über dieses außergewöhnliche Projekt umfassend zu berichten.

Glass elements are indispensable in modern architecture when it comes to defining and separating interior spaces. But glass also proves to be a versatile material in the renovation and redesign of historic buildings, creating fascinating lines of sight and flooding rooms with light. Our next project impressively illustrates this through the use of numerous partition walls, door elements, and customized special solutions. Our next project illustrates this impressively through the use of numerous partition walls, door elements, and customized special solutions.

It's amazing what the builders have done with the old property, including the courtyard and barns. A prime example of creativity and the perfect opportunity to report comprehensively on this extraordinary project.

REFERENZ

02

Aura XL Langstange | Schiebetüren | Drehtüren | Loftdream
 Aura XL Long bar | Sliding doors | Pivot doors | Loftdream



COME IN

01 Doppelflügelige Drehtüranlage Aura XL Langstange. **02** Türgriff ProTec, Oberflächen brüniert. **03** Weitere großformatige Trennwand mit Drehtürelement zum Loungebereich.

01 Aura XL double-leaf swing door system with long bar. **02** ProTec door handle, burnished finish. **03** Additional large-format partition wall with swing door element to the lounge area.

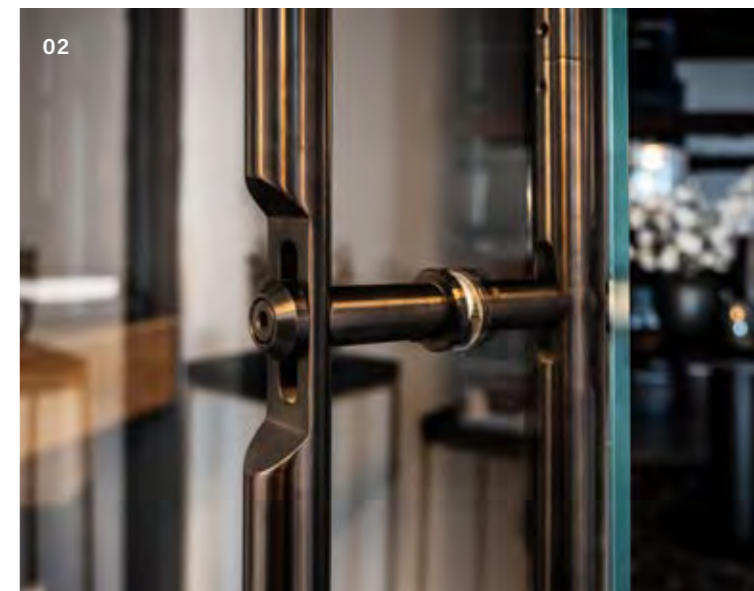



CEILING-HIGH PIVOT DOOR LONG ROD



AURA XL
DECKENHOHE
DREHTÜR-LANGSTANGE



LONG
BLACK



OFFICE



RAUM IM RAUM

01 + 02 Glaskabine mit Schiebetürsystem Chronos, Oberfläche brüniert.
03 Türgriff ProTec mit abgesetzter und gerändelter Grifffläche. **04** Die Glaselemente öffnen die Raumsichten.

01 + 02 Glass enclosure with Chronos sliding door system, burnished surface.
03 ProTec door handle with offset and knurled grip surface. **04** The glass elements open up the room views.





BÄDERTRAUM



Beim Öffnen dieses Duschbades wird der Betrachter richtig überrascht: Die Oberflächen, Farben und Formen erzeugen eine sehr futuristische Aura und spielen mit dem Licht. Die PVD-Beschichtungen auf den Beschlagselementen in Kupferoptik passen dazu einfach perfekt.



When you open this shower tray, you are in for a real surprise: the surfaces, colours and shapes create a very futuristic aura and play with the light. The PVD coatings on the copper-look fittings are a perfect match.





REGLAX

CHRONOS BLACK

Auch im Dachgeschoss wurden zwei Schiebetürsysteme Chronos vor den Nebenräumen platziert. Die beiden Türen schließen und öffnen zum Laufende dank der MWE-Soft-Stop-Technik ganz einfach und elegant.

Two Chronos sliding door systems were also placed in front of the adjoining rooms on the top floor. The two doors close and open at the end of the run simply and elegantly thanks to MWE Soft Stop technology.





LICHTSPIEL GLASRAHMEN

Der Ausgang in das Heimkino unter der rustikalen Holzkonstruktion im Obergeschoss erzeugt durchaus Gänsehaut. Das massive Zargensystem Akzent wurde einschließlich der Drückergarnitur komplett von Hand Hochglanz-spiegelpoliert.

Light Show Glass frame

The staircase to the home cinema under the rustic wooden construction on the upper floor certainly gives you goose bumps. The solid Akzent frame system, including the handle set, was completely mirror-polished by hand.





PARTY ZONE



BAR-HOCKER

Die Hocker aus der Interieur-Serie von MWE passen mit der brünierten Oberfläche bestens zur stylischen Baranlage.

With their burnished surface, the stools from MWE's interior series are the perfect match for the stylish bar system.



SHOWER FRAME

DUSCH- RAHMEN

Dank der markanten Stahleinfassung der Duschtrennwand entsteht ein stimmiges Raumbild im angesagten Loftstyle. Die passgenau konstruierte Stabilisationsstange fügt sich harmonisch in das Design ein und sorgt zugleich für Stabilität und eine hochwertige, industrielle Anmutung.

The striking steel frame of the shower enclosure creates a cohesive room design in the trendy loft style. The precisely engineered stabilizing bar blends harmoniously into the design while ensuring stability and a high-quality, industrial look.





01



LOFTDREAM

TÜREN IM INDUSTRIAL LOOK

01 + 02 Trennwandsystem mit Loftdream-Schiebetürsystem, individuell angepasste Sprossenaufteilung.
03 Sprossenanlage als Loftdream-Drehtürsystem mit massivem Schlosskasten, weiß satinierte Glaselemente.

01 + 02 Partition wall system with Loftdream sliding door system, customised muntin bar arrangement.
03 Loftdream system as a revolving door system with solid lock case, white satin-finished glass elements.

03



02



02 HOMESTORY



LOFT- DREAM

Modernes Trennwandsystem
im Industrial Look

Filigrane Trennwände aus Glas und schwarzem Stahl werden immer beliebter. Sie unterteilen große Räume wie z. B. Küchen-, Wohn- und gewerblich genutzte Bereiche. In Erinnerung an großzügige Lofts wurden die Raumtrenner von alten Industriefenstern inspiriert. Aber auch bei begrenzten Raumsituationen mit zum Beispiel einem Windfangelement oder einer trendigen Zimmertür setzen Sie mit Loftdream starke Akzente.

Modern partition system in
industrial style

Filigree partition walls made of glass and black steel grow in popularity. They subdivide large rooms such as kitchen, living and for commercial purposes used areas. In remembrance of spacious lofts, the room dividers were inspired by old industrial windows. But even in limited space situations with e.g., a porch or a trendy room door, you bring out the main points with LOFTDREAM.



Jede übliche
Bauweise möglich:
SCHIEBETÜR
DREHTÜR
PIVOTTÜR
FESTELEMENT



Any usual construction
method possible:
SLIDING DOOR
REVOLVING DOOR
PIVOT DOOR,
FIXED ELEMENT



VON BEIDEN SEITEN GLEICHE OPTIK



Wir können die Trennwände und Türen so herstellen, dass sie von beiden Seiten gut aussehen!

FROM BOTH SIDES SAME OPTICS

We can make the partitions and doors so that they look good from both sides.

STAHL-PROFILE



STEEL PROFILES



Die Basiskonstruktion erfüllt heutige Ansprüche an eine moderne Raumentrennung und ist zudem äußerst stabil ausgelegt. Bei einer einfachen 6-mm-Verglasung besteht der Kern aus einem massiven Flachprofil 50 x 10 mm. Das Glas wird dann von beiden Seiten von einem Winkelprofil 20 x 20 x 3 mm eingefasst. Somit erhalten Sie von beiden Ansichtsseiten eine ansprechende Optik.

The base construction meets today's requirements for a modern room division and is also designed to be extremely solid. With a simple 6 millimeters glazing, the core is made of a massive flat section 50 x 10 millimeters. The glass is then framed from both sides by an angle profile 20 x 20 x 3 millimeters. Thus, you get an appealing appearance from both views.



Die schwarze Farbe wird mit einer Pulverbeschichtung in den Schwarzstahl eingebrannt. Das seidenmatt schimmernde Finish ist besonders stoß- und kratzfest.

The black paint is fired into the black steel with a powder coating. The semi-matt shimmering finish is particularly shock- and scratch-resistant.

Mehr zum Thema Loftdream finden Sie auf unserer Homepage und in unseren Katalogen zum Download.

You can find out more about Loftdream on our homepage and in our catalogs for downloading.





Schlosskasten mit Türdrücker.
Lock case with door handle.



Stahl-Anschweißbänder mit Messingbolzen.
Steel hinges with brass bolts.



Einflügelige und zweiflügelige Drehtüren können je nach Geschmack individuell mit Sprossen ausgestattet werden. Deckenhohe, fest stehende Oberlichter bieten noch mehr Transparenz.

One-wing and double revolving doors can be individually equipped with bars according to taste. Floor-to-ceiling, fixed skylights provide even greater transparency.

DREHTÜREN REVOLVING DOORS



SCHWARZSTAHL TRIFFT HOCHGLANZ

LUXUS EDITION

Als führender Oberflächen-Spezialist liefert MWE sehr exklusive Kombinationen mit Applikationen in Edelstahl, Hochglanz-spiegelpoliert und vergoldet.

Black steel meets high gloss
As a leading surface specialist, MWE supplies highly exclusive combinations with applications in stainless steel, high-gloss mirror polish and gold-plated.



LEITER-
SYSTEME
LADDER SYSTEMS



LEITER- VARIANTEN LADDER MODELS

SCHIEBELEITER

Die hochwertigen Schiebeleitermodelle aus sehr fein verarbeitetem Edelstahl lassen sich problemlos hochschwenken und über die oberen Laufrollen ganz leicht hin- und herbewegen.

- + Sicherer Stand
- + Einfaches Verschieben möglich
- + Komfortabel an langen Regalen
- + Basismodell

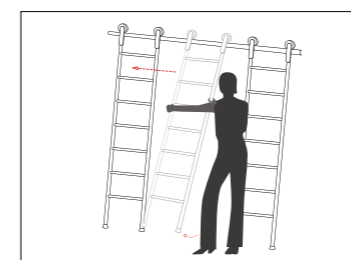

SLIDING LADDER

The high-quality sliding ladder models made of very finely crafted stainless steel can be easily swung up and moved back and forth via the top rollers.

- + Secure stand
- + Easy to move
- + Comfortable on long shelves
- + Basic model

EINHÄNGELEITER

Platzsparend und filigran: Das ist die Einhängelleiter Klassik oder Akzent. Wir bieten Ihnen das hochwertig verarbeitete Leitersystem in variablen Ausführungen – und das zu 100 Prozent „Made in Germany“.

- + Sicherer Stand
- + Für Einzelregale ohne Verbindung
- + Ideal auch im Ladenbau
- + Besonders platzsparend

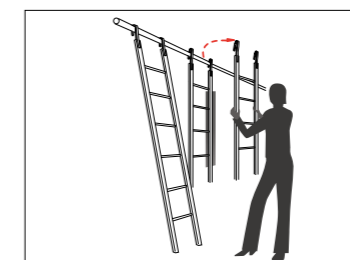

HOOK LADDER

Space-saving and filigree: That is the suspension ladder Klassik or Akzent. We offer you the high-quality processed ladder system with various possible designs – and 100 percent „Made in Germany“.

- + Secure stand
- + For single shelves without connection
- + Ideal also for store fitting
- + Especially space-saving

ANSTELLELEITER

Sie gilt als eine der am weitesten verbreiteten Leiterarten. Durch ihre Flexibilität und schnelle Positionierung bietet sich eine Anstelleiter dort an, wo Sie regelmäßig und spontan den Standort der Leiter wechseln müssen.

- + Sicherer Stand
- + Keine Montage notwendig
- + Für Einzelregale ohne Verbindung

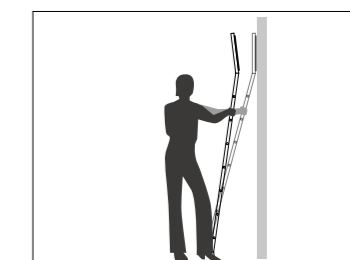

LEANING LADDER

It is considered one of the most widely used types of ladders. Due to its flexibility and quick positioning, a leaning ladder is ideal where you need to regularly and spontaneously change the location of the ladder.

- + Secure stand
- + No assembly necessary
- + For single shelves without connection
- + Ideal also in store fitting



HOLM IM
RUNDPROFIL

KLASSIK SCHIEBELEITER

SL.6002.KL

Die MWE Edelstahlmanufaktur GmbH bietet Leitern mit Schiebesystem in diversen Variationen an. Form und Farbe der Sprossen bzw. Stufen etwa können Sie selbst wählen. Die einfache Handhabung und Variabilität der Systeme eröffnen Ihnen neue Möglichkeiten in der Benutzung innerhalb Ihrer Wohnung oder Ihres Hauses. Profitieren Sie von den Vorteilen, die unsere Leitern mit sich bringen, und gestalten Sie Ihren persönlichen Wohlfühlraum mit einer Schiebeleiter von MWE effizienter und noch schöner.

KLASSIK SLIDING LADDER

ROUND PROFILE STRINGER

MWE Edelstahlmanufaktur GmbH offers ladders with sliding systems in a variety of designs. You can choose the shape and colour of the rungs or steps yourself. The ease of use and versatility of the systems open up new possibilities for use within your flat or house. Take advantage of the benefits our ladders offer and make your personal feel-good space more efficient and even more beautiful with a sliding ladder from MWE.





AKZENT SCHIEBELEITER SL.6002.AK

Mit ihrem Rollenkopf lässt sich die Schiebeleiter ohne Mühen über eine Laufschiene von einer zur anderen Seite führen. Sie wird dabei leicht angehoben und rollt ruhig und sicher an Wand oder Regal entlang. Je nach Ausstattung wird sie mit beweglichen Leiterfüßen geliefert, die sich dem Anstellwinkel anpassen, oder mit Rollenfüßen inklusive Autostop-Funktion.

AKZENT SLIDING LADDER RECTANGULAR PROFILE STRINGER

The roller head allows the SLIDING LADDER to be moved from one side to another without any trouble via a rail. The ladder is lifted slightly and easily rolled safely along the wall or shelf. Depending on the features, it includes a moving ladder base that adjusts to the leaning angle or with rollers including an auto-stop function.

HOLM IM
**VIERKANT-
PROFIL**

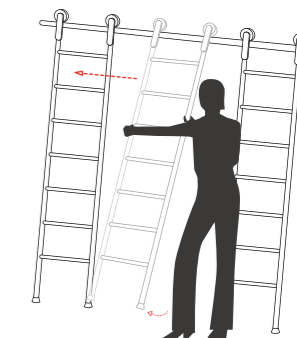



TELESKOP SCHIEBELEITER SL.6003

Eine ganz besondere Entwicklung hat die Teleskop-Schiebeleiter im Bereich der Teleskoptechnik vollzogen. Die komplette Technik wurde in die oberen Holmenden integriert, sodass die Leiter eine echte Weiterentwicklung hinsichtlich Design und Funktionalität bedeutet.

TELESKOPIC SLIDING LADDER

The classic sliding ladder has passed through a special development. Our goal was to improve the telescopic function. To this end the entire technology was integrated into the upper part of the ladder stringer, making it a real forward leap in terms of design and functionality.

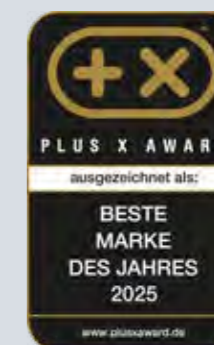

Das Teleskop-Schiebeleitersystem ist mit dem PLUS X AWARD als bestes Produkt des Jahres 2025 ausgezeichnet.

The telescopic sliding ladder system has been awarded the PLUS X AWARD as the best product of 2025.



Auf Kundenanfrage fertigen wir individuelle Wand- und Deckenhalterungen für Laufschienen.
Upon customer request, we manufacture custom wall and ceiling mounts for running rails.



straight position

SENKRECHT
STELLUNG

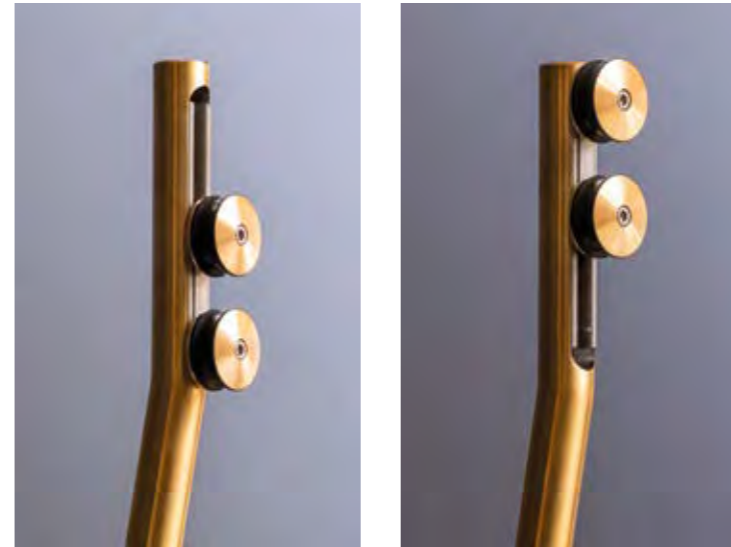

TELESKOP KLASSIK

TELESCOPIC KLASSIK

Im montierten Zustand von vorne nicht sichtbar, wurden die Laufrollenpaare auf einem beweglichen Schlitten direkt auf der Rückseite in die Holme integriert. So kann bei der Teleskop-Schiebeleiter Klassik oben der gesamte Griffbereich besser genutzt werden.

In the assembled state, not visible from the front, the pairs of rollers have been integrated into the bars on a movable slide directly on the back. With the Classic Evo telescopic extension ladder, the entire handle area above can be used more efficiently.



 Holmprofil
Edelstahl-Rundrohr
Shape of the verticals
Stainless steel round tube



BAR

REFERENZ



TELESKOP AKZENT

TELESCOPIC AKZENT



Das Stahlregal ist eine maßgeschneider- te Sonderanfertigung von MWE und unterstützt die Barkeeper mit einem perfekt durchdachten Ablagesystem beim Service. Richtig gut in Szene gesetzt zeigt sich die frisch überarbeitete Teleskopleiter Akzent in dieser stylischen Gastronomie-Referenz.

Alle Stahlelemente des Regals und des Leiter- systems wurden mit einer einheitlichen Pulver- beschichtung in Anthrazit versehen.

The steel shelf is a customised special design from MWE and supports the bartenders with a perfectly thought-out storage system during service. The freshly redesigned Akzent tele- scopic ladder is really well presented in this stylish catering reference.

All steel elements of the shelving and ladder system were given a uniform anthracite powder coating.

 Holmprofil
Edelstahl-Rechtprofil
Shape of the verticals
Stainless steel straight profile

UM DIE
ECKE
AROUND THE
CORNER



Vario Schiebeleiter Akzent mit Außenbogen Laufschiene.
Vario sliding ladder accent with external curved rail.



VARIO-
TELESKOP
SCHIEBELEITER
SL.6005.AK

Die spezielle Schwenkkopftechnik und eine zusätzliche Rolle ermöglichen bei der Vario-Schiebeleiter die einfache Führung durch Raumecken und entlang langer Laufschiene. Ein fester Stand bietet Sicherheit. Die Vario-Leiter eignet sich sehr gut für den Ladenbau, da sie besonderen Komfort bietet – was gerade bei häufiger Nutzung wichtig ist.

VARIO TELESKOPIC
SLIDING LADDER

The special swivel head technology and an additional roller enable the Vario sliding ladder to be easily guided around corners and along long rails. Its stable footing ensures safety. The Vario ladder is ideal for shopfitting as it offers exceptional convenience – which is particularly important when used frequently.

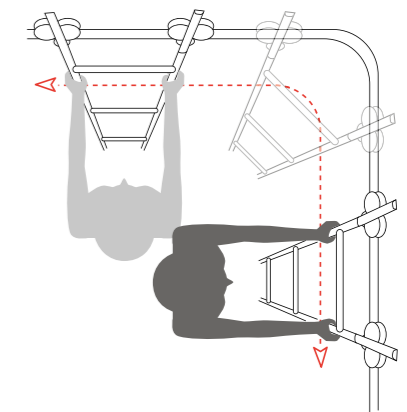

AUSSENBOGEN



STORE
ASSISTANT



VARIO
KLASSIK

INNENBOGEN



Vario-Teleskop-Schiebeleiter Klassik mit Innenbogen-Laufschiene.
Vario telescopic classic sliding ladder with internal curved rail.

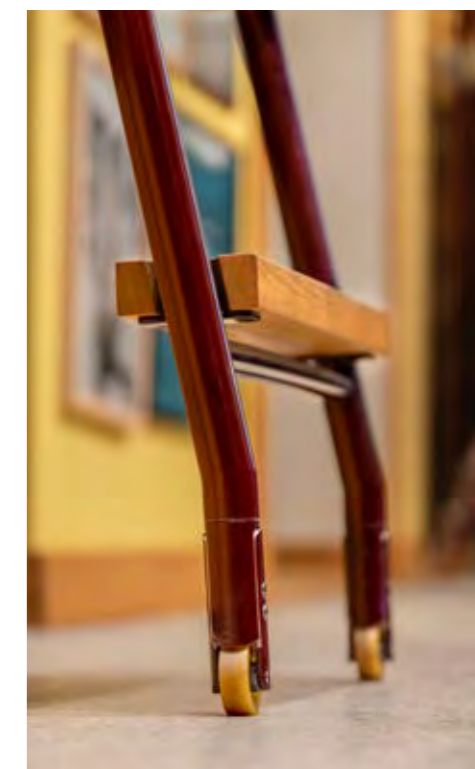

Rollenfuß mit Auto-Stopp-Funktion.
Rolling castor with auto-stop function.



INDUSTRIAL LOOK

URBAN
FUNKTIONAL
MODERN



INDUSTRIE LEITER SL.6022.Q

Auch bei der Industrieleiter konnten wir eine von vorne nicht sichtbaren Höhenausgleich in das obere Holmende integrieren. So läuft die Leiter auf unruhigen Bodenflächen noch besser und lässt sich nach Gebrauch ganz elegant nah an das Regal stellen. Dadurch bleiben die gewohnten Laufwege erhalten.

INDUSTRIAL LADDER

We were also able to integrate a height adjustment mechanism into the upper end of the industrial ladder that is not visible from the front. The ladder runs even better on unsteady floor surfaces and can be elegantly placed close to the shelf after use. This means that the usual passing areas are preserved.

Laufrolle mit selbst entwickelter Bremsstechnik, die die Leiter bei Belastung sehr genau am Platz hält.

Lower roller, with patented brake technology, ensures that the ladder doesn't move an inch when in use.





EXTENDED LADDER RAILS



TANGENS SCHIEBELEITER

SL.6006.KL

Hohe Räume haben hohe Ansprüche. Die Tangens-Leiter wird diesen spielend gerecht. Sie geht dank der verlängerten Leiterholme – die nur als Griffe dienen – über die Laufschiene hinaus und ermöglicht somit das Erreichen großer Höhen. Dabei muss nicht auf das Höchstmaß an Komfort und Sicherheit verzichtet werden. Eine spezielle zweite Rolle dient hier als Aushebesicherung.

High ceilings have high standards. For the TANGENS ladder, this is child's play. Thanks to the extended ladder rails - which only serve as handles - that extend over the tracks, thus allowing to reach greater heights. The maximum level of convenience and safety is also ensured. A special second roller acts as a safety catch.

Die Schiebeleiter Tangens bietet zusätzliche Sicherheit durch Fortführung der Leiter oberhalb der Laufschiene.

The Tangens sliding ladder provides additional safety by continuing the ladder above the running rail.



VERLÄNGERTE
LEITERHOLME



EDELSTAHL- LEITERN FÜR USM- REGALE

UNSERE LEITERN LIEBEN USM

Da MWE im Bereich der hochwertigen Bibliotheksleitern Marktführer ist, war es nur eine Frage der Zeit, bis Kunden für ihre modernen Regalsysteme von USM eine passende Leiter bei MWE suchten.

So haben wir folgerichtig eine stabile Verbindung für die MWE-Schienensysteme zum speziellen USM-Verbinder entwickelt. MWE kann ab sofort eine individuell passende Einhänge- oder Schiebeleiter für jedes USM-Regalsystem anbieten.

The right ladder for your USM SHELVING SYSTEM

As the market leader in the field of high-quality library ladders, it was only a matter of time before customers looked for a suitable ladder at MWE for their modern USM shelving systems.

So we have consequently developed a stable connection for the MWE rail system to the special USM connector. From now on, MWE can offer an individually matching hanging or sliding ladder for every USM shelving system.



DER STABILE USM- VERBINDER AM REGAL

The stable USM
CONNECTOR
on the shelf

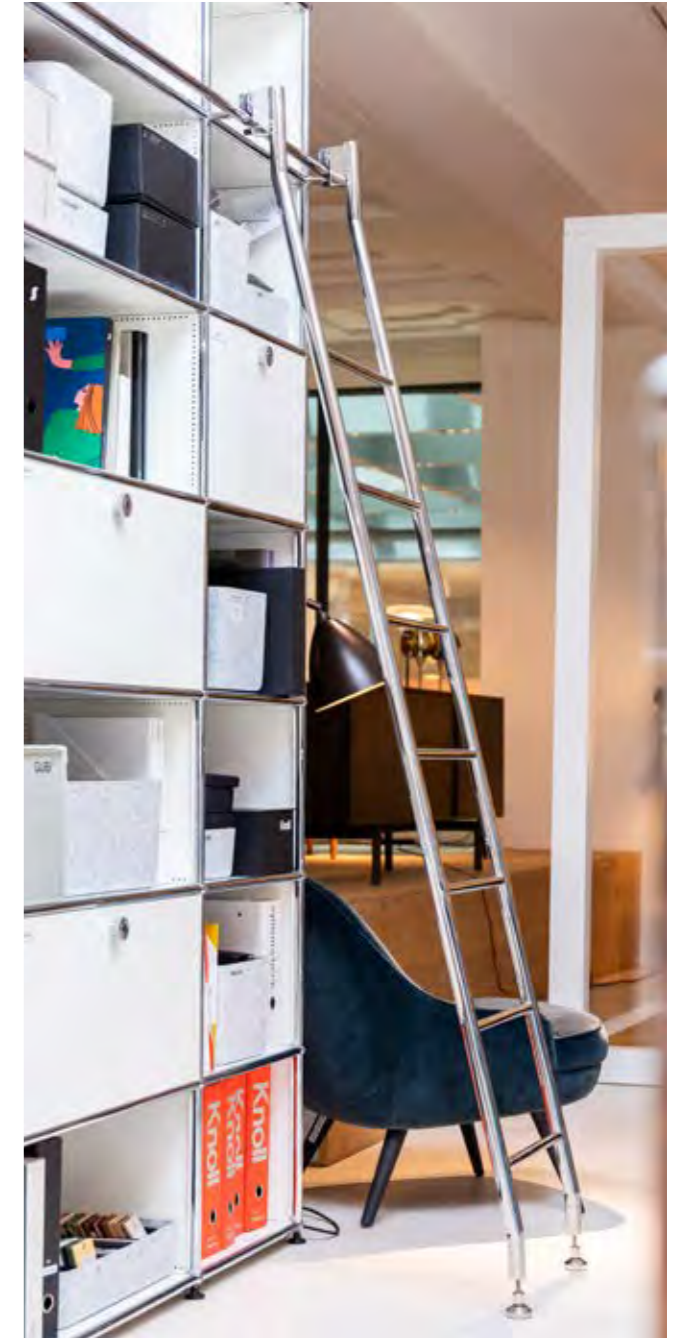
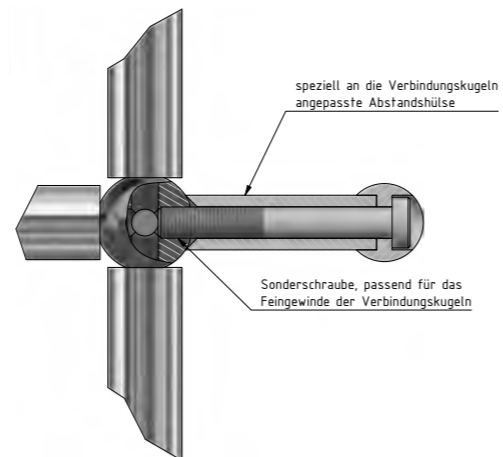

LEITER MODELLE FÜR USM-REGALE

- ▷ Einhängeleiter
- ▷ Schiebeleiter
- ▷ Teleskop-Schiebeleiter

LADDERS FOR USM SHELVES

- ▷ Hook-on ladder
- ▷ Sliding ladder
- ▷ Telescopic sliding ladder



LEITERN
PRIVAT
GESCHÄFT
OFFICE



ANSTELLEITER KLASSIK

SL.6000.KL

Praktisch und vielseitig: unsere Anstellleiter Klassik. Ganz ohne Schiene lässt sie sich mühelos an eine Wand oder ein Regal anlehnen. Ob im Laden, im Büro oder im Wohnzimmer – die Leiter kann jederzeit einfach verschoben werden, genau dort, wo sie gebraucht wird. Ein Filzstreifen auf der Rückseite schützt Ihre Möbel vor Kratzern, während der höhen- und winkelverstellbare Fuß für stabilen Stand sorgt.



Individuelle Holmlänge | Individual rail length

LONG
SHAPE

LEANING LADDER KLASSIK

Practical and versatile: our Klassik leaning ladder. It can be easily leaned against a wall or shelf without the need for a rail. Whether in a shop, office or living room, the ladder can be easily moved to wherever it is needed. A felt strip on the back protects your furniture from scratches, while the height- and angle-adjustable foot ensures stability.

ANSTELLEITER AKZENT

SL.6000.AK



STUFEN
& HOLM
STEPS & SHAPE



Eckige Ausführung mit Stufe oder Sprosse.
Square version with step or rung.



So einfach wie genial: Die Anstellleiter Akzent kann an jeder beliebigen Stelle aufgestellt werden. Der Winkel ermöglicht ein bequemes Hinaufsteigen. Ein höhenverstellbarer Leiterfuß garantiert einen sicheren Stand ohne Umkippen und Verrutschen. Auf der Rückseite befindet sich ein Filzstreifen, der das Möbelstück vor Kratzern schützt.

LEANING LADDER AKZENT

As simple as it is ingenious: the Akzent step ladder can be set up anywhere. The angle makes it easy to climb up. A height-adjustable ladder foot guarantees a secure footing without tipping over or slipping. There is a felt strip on the back to protect furniture from scratches.



EINHÄNGELEITER AKZENT

SL.6001.AK

Die praktische und platzsparende Lösung: Durch den Haken am oberen Holmende können die Einhängel Leitern von MWE schnell und flexibel ganz nach Belieben und Bedarf zwischen mehreren Regalwänden getauscht werden. Dazu wird die Leiter einfach an der Stange eingehängt, wo sie gerade benötigt wird.

The convenient and space-saving solution: thanks to the hook on the upper end of the rail, MWE suspension ladders can be swiftly and flexibly swapped between several shelving units as and when required. For this, the ladder is simply hooked onto the pole wherever it is needed.

HOOK LADDER



COLOR

Einhängeleitern sind in allen gängigen Farben erhältlich.

Hook ladders are available in all standard colors.



PLATZ- SPAREND EINFACH RANSTELLEN

SPACE-
SAVING—
SIMPLY PLACE IT
AGAINST THE WALL

SPACE-
SAVING

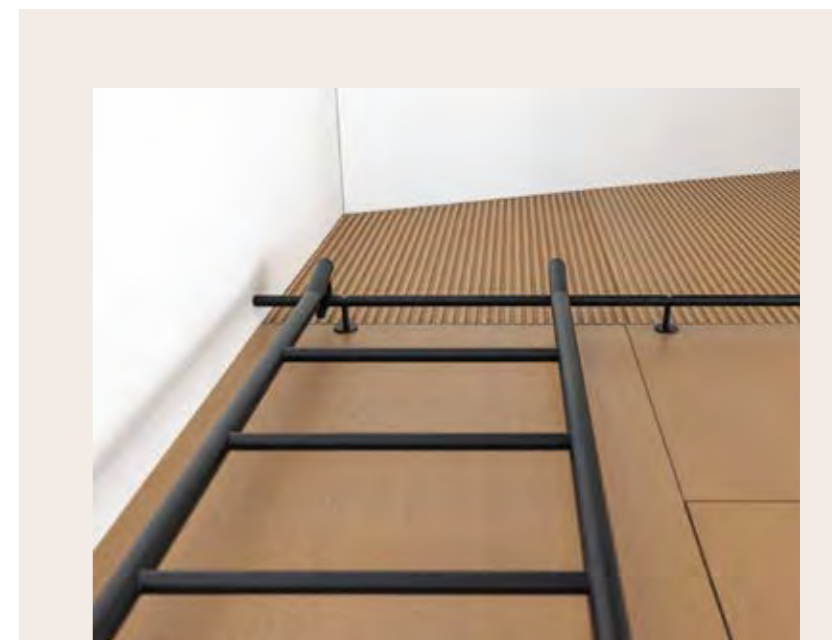

Interior Design: Marija Mucke





STEPLADDER



TRITTLLEITER ALPHA STEP

SL.6041

Immmer einen Schritt voraus – unsere Manufaktur präsentiert ihre Neuinterpretation der klassischen Trittleiter – den Alpha Step. Er zeichnet sich durch seine hervorragende Qualität und sein einzigartiges Design aus. Damit wird der Alpha Step nicht nur zum praktischen und robusten Helfer in Küche, Büro & Co., sondern auch zum absoluten Hingucker in jeder Umgebung. Der Alpha Step ist in einer schwarzen Standardausführung mit hellen Eichenstufen, aber gegen einen Aufpreis auch in allen anderen Farben erhältlich.

STEPLADDER

Always one step ahead – our manufactory presents its reinterpretation of the classic stepladder – the Alpha Step. It is characterized by its excellent quality and unique design. This makes the Alpha Step not only a practical and robust helper in the kitchen, office and the like, but also an absolute eye-catcher in the environment. The Alpha Step is available in a black standard version with light oak steps, but also in all other colors for an additional charge.



Perfekt integrierte Griffe zum leichten Anheben der Aluminium-Trittleiter. Perfectly integrated handles for easy lifting of the aluminum stepladder



Perfekter Stand – eingelassener Rutschhemmer. Perfect position – recessed anti-slip.

SYSTEM KLASSIK

 Holmprofil
Edelstahl-Rundrohr
Shape of the verticals
Stainless steel round tube

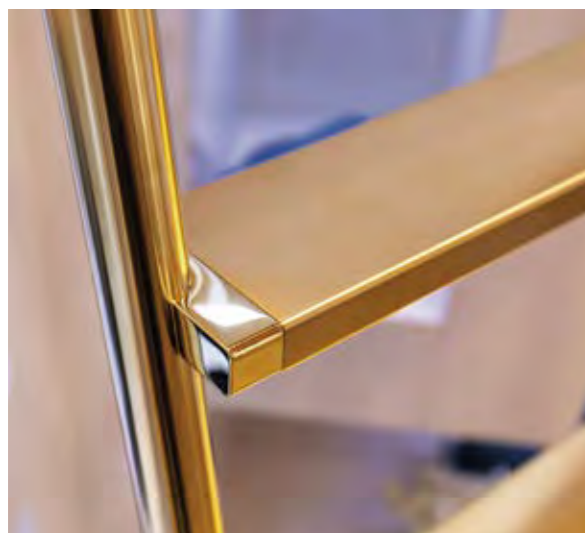

Das private oder geschäftliche Interieur Design resultiert aus einer klaren persönlichen Entscheidung für eine gewisse Formensprache. Da wir das verstehen, bieten wir für jede Raumvision die Antwort. Das Grundgerüst einer jeden Leiter ergibt sich aus ihren Holmen. Ist die Einrichtung klassisch, modern oder skandinavisch mit einem Schuss Landhaus, wirken allzu harte Kanten deplatziert. Hierfür ideal sind unsere Klassik Leitern. Ihre Holme bestehen aus Edelstahl-Rundrohren, die ganz nach Wunsch angepasst werden können. Ob mit Sprossen oder mit Stufen – die Weiterverarbeitung vollendet das Design.

Interior design for private or business environments is the result of clear personal decisions for a certain style of design. We understand this, which is why we offer solutions for the vision you have. The basic frame of a ladder depends on its stringers. If the furnishings are classical, modern, or Scandinavian with a slightly rustic atmosphere, edges that are too hard will seem out of place. Our KLASSIK ladders are ideal in this case. Its stringers are made of stainless tubular steel that may be customised to match any need. Whether with rungs or steps, the finishing process completes the design.

STUFEN STEPS



Mit Sprossen | With rungs

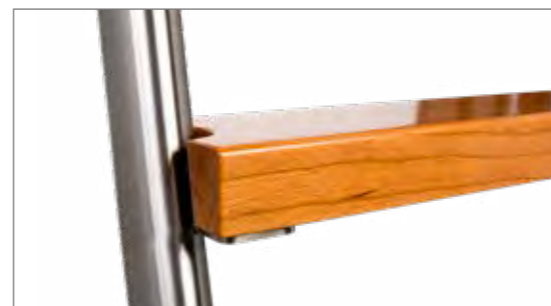

Mit Holzstufen | With wooden steps



Mit Edelstahlstufen | With stainless steel steps

Lackierte Stufen | Lacquered Steps



Holzstufe, lackiert | Wooden step, lacquered

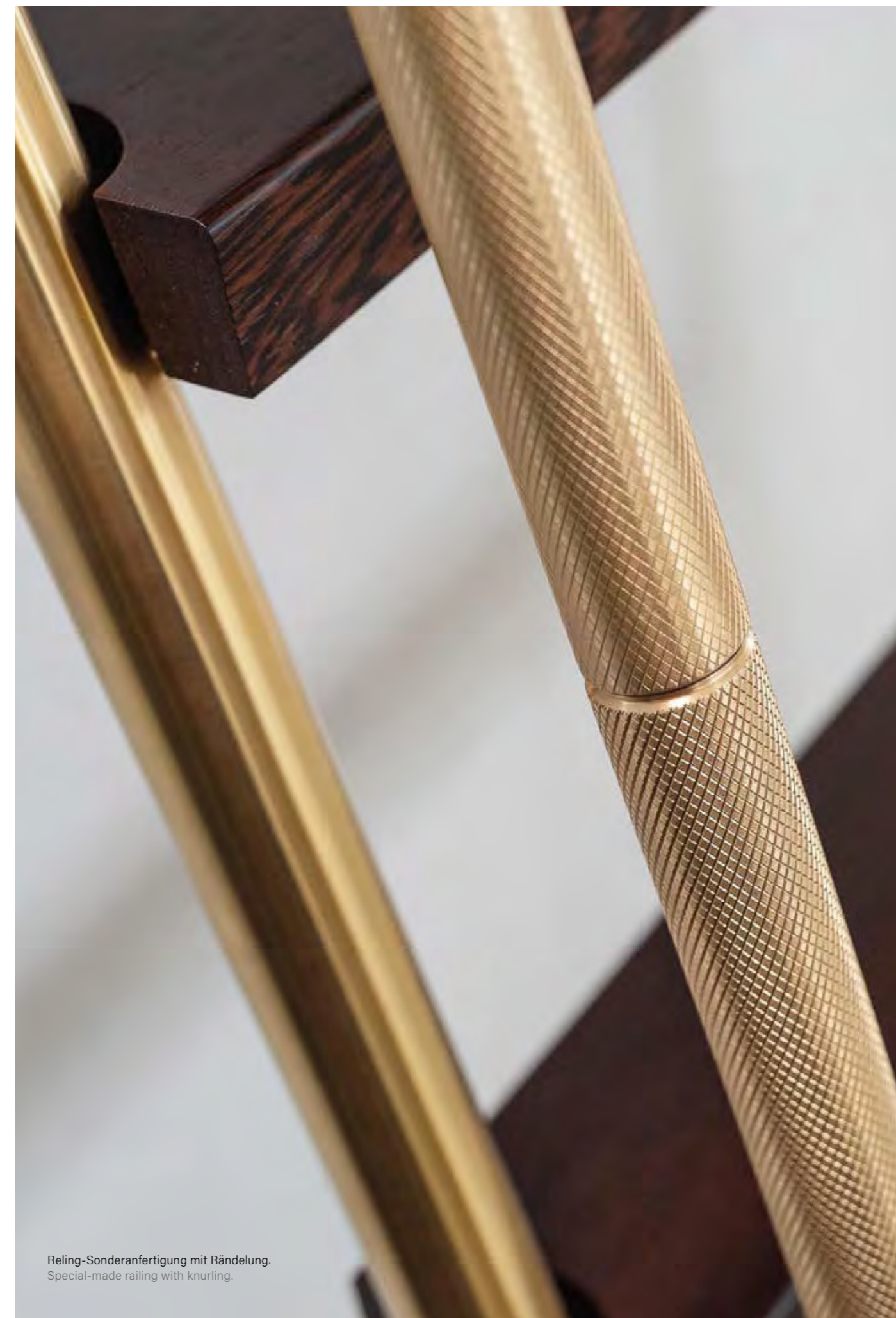

Reling-Sonderanfertigung mit Rändelung.
Special-made railing with knurling.

SYSTEM AKZENT

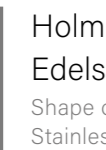
-  Holmprofil
-  Edelstahl-Rechtprofil
- Shape of the verticals
- Stainless steel straight profile



STUFEN STEPS



Mit Sprossen | With rungs



Mit Holzstufen | With wooden steps



Mit Edelstahlstufen | With stainless steel steps

Das Erscheinungsbild einer jeden Leiter ergibt sich aus der Form der Holme. Ihre moderne Einrichtung fällt durch Klarheit und Geradlinigkeit auf. Prägnante und schnörkellose Konturen halten Sie im Wohlgefühlmodus ... Dann verweisen wir auf unsere Akzent-Leitern. Die Holme aus Edelstahl-Vierkantprofil nehmen die Linienführung konsequent auf. Auch die Akzent-Leiter kann über sämtliche Bestandteile individuell den Kundenvorstellungen angepasst werden.

The appearance of every ladder is the result of the shape of the ladder stringers. Your modern furnishings are defined by clarity and straight lines. Concise, sober contours keep you in your comfort zone...

Allow us to introduce our AKZENT ladders. The stainless rectangular steel stringers maintain these straight lines. All of the components of AKZENT ladders are also able to be customised individually according to customer needs.

Edelstahl- und Holzstufen können in allen möglichen RAL-Farbtönen lackiert werden.

Stainless steel and wooden steps are able to be painted in any RAL colours.



Lackierte Stufen | Lacquered Steps



Holzstufe, lackiert | Wooden step, lacquered



SICHERER STAND

STANDING SAFE

EDELSTAHL-RUNDRÖHR | ROUND DESIGN

Wer auf eine Leiter steigt und sie vielleicht tagtäglich benutzt, sollte vollkommen auf Ihre Sicherheit vertrauen können. Die Leiternfüße zu all unseren Leitern entsprechen selbstverständlich den höchsten Sicherheitsstandards und sind zudem besonders schön.

Anyone who climbs a ladder and perhaps uses it every day should be able to rely completely on its safety. The ladder feet on all our ladders naturally comply with the highest safety standards and are also particularly attractive.



GELENK-TELLERFUSS

Die Gelenk-Tellerfüße passen sich jedem Anstellwinkel an und gehören zur Standardausstattung der Anstell- und Einhängeleitern.

The rocker arm feet adapt to any angle of inclination and are part of the standard equipment for leaning and hanging ladders.

ROCKER ARM FOOT



ROLLENFUSS MIT AUTO-STOPP-FUNKTION

Die filigranen Rollen am Fuß der Leiter erlauben als alternative Ausstattung ein leichtes Hin- und Herrollen der Leiter ohne vorheriges Anheben. Da die Leiter bei Belastung leicht abgesenkt wird, wird automatisch eine Bremse aktiviert. Dadurch wird die Leiter sofort stabil und kann nicht wegrutschen.

The filigree rollers at the foot of the ladder allow easy rolling back and forth without lifting. Since the ladder is slightly lowered under load, a brake is automatically activated. This makes the ladder immediately stable and can not slip away.

ROLLING CASTOR

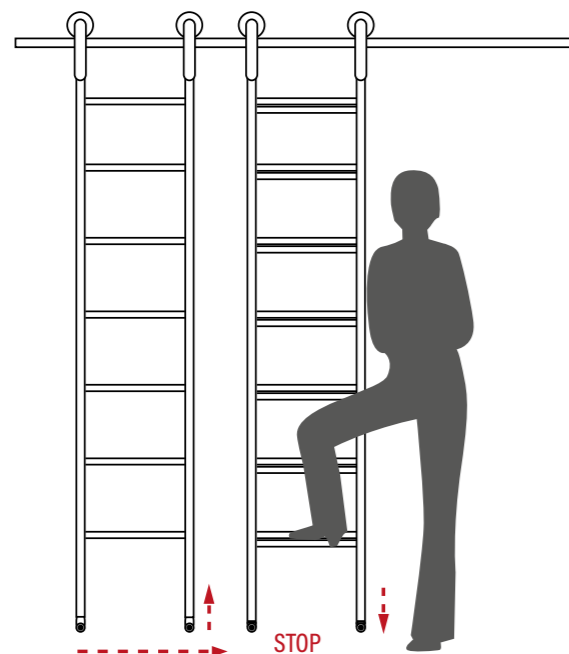

STUFEN IN NATURHOLZ

STEPS IN NATURAL WOOD



- Buche / Beech
- Eiche / Oak
- Wenge / Wenge
- Ahorn / Maple
- Kastanie / Chestnut
- Zebrano / Zebrano
- Teak / Teak
- Nussbaum / Walnut
- Kirschbaum / Cherry
- Räuchereiche / Smoked oak

Ausführungen der Holzstufen in lackiert, roh oder geölt/gewachst
Wooden steps available in lacquered, untreated or oiled/waxed finishes

Oberfläche Surface	Beschreibung Description
MWE-Standard-Oberfläche MWE standard surface	Korn 600 strichmatt fein geschliffen, Endschliff im Scotch-Brite®-Verfahren. 600-grit satin matte finish, final sanding using Scotch Brite® procedure.
Poliert Polished	Hochglanzpoliert, mechanisch ausgeführte Politur, maschinell oder von Hand, Endresultat ist eine Spiegelpolitur. High-gloss polished, polishing performed mechanically, by machine or hand. The end result is a mirror finish.
Pulverbeschichtung Powder coating	Bei der Pulverbeschichtung von Schwarzstahl oder Edelstahl wird die Farbe in das Material eingebrannt. Die Beschichtung sorgt für ein gleichmäßiges seidmatt schimmerndes Finish. Durch die Pulverbeschichtung ist es besonders stoß- und kratzfest. When powder coating black or stainless steel, the paint is burned into the material. The coating ensures a smooth semi-matt shimmering finish. Due to the powder coating, it is particularly shock- and scratchproof.



STANDARD-QUALITÄT & WEITERE VEREDELUNGEN

Die MWE Edelstahlmanufaktur ist bekannt für ihre aufwendigen und vielfältigen Oberflächen. Unsere Standard-Oberfläche erhält in mehreren Schleifschritten von Hand am Ende einen seidigen Schliff in mind. Korn 600, welcher somit Schmuckqualität erreicht! Diese sehr feine Oberflächenstruktur sorgt neben der brillanten Optik für einen optimalen Schutz vor Verunreinigung. Viele unserer Edelstahlteile werden auf Kundenwunsch mit einer speziellen Polierpaste bis zur Hochglanz-Oberfläche gefinisht. MWE versucht jeden noch so ausgefallenen Kundenwunsch umzusetzen – über die von Hand strichmatt geschliffenen oder hochglanz- und teilpolierten Oberflächen hinaus, sind auch spezielle PVD-Beschichtungen in Gold-, Titan-, Kupferoptik sowie Schwarz erhältlich.

STANDARD QUALITY AND ADDITIONAL SURFACE FINISHES

MWE stainless steel products are known for their choice of premium surface finishes. Our standard surface – the result of several stages of hand-sanding – has a 600-grit satin finish, thus achieving jewelry quality! This ultra-fine surface texture not only looks superb – it also provides superb protection against dirt. Upon customer request, our stainless steel parts can be polished to an even higher sheen with a special polishing paste. MWE tries to fulfill all customer requests, no matter how unusual – we therefore offer not only hand-polished brushed matte or mirror-finish surfaces, but also special PVD coatings in gold, titanium, copper or black tones.

LEITER-BAUKASTEN

LADDER BUILDINGS BLOCKS



1. DAS SYSTEM | THE SYSTEM

Auswahl des Grundkörpers | Selection of the basic body

System **KLASSIK**

Mit rundem Holm
With round shape of
the verticals

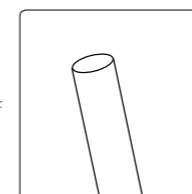

System **AKZENT**

Mit Vierkantholm
With square shape
of the verticals

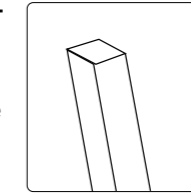

DAS DESIGN

1. Hochglanzpoliert
Mirror finish
2. Standard-geschliffen (Korn 600)
Standard brushed (Grit 600)

2. DER LEITERKOPF | THE LADDERHEAD

Der Kopf einer Leiter bestimmt die Funktion des neuen Einrichtungsstücks.
Die Funktion hängt von der Situation ab, in der die Leiter zum Einsatz kommt.

The top of a ladder determines the function of the new piece of furniture.
The function depends on the situation in which the ladder is used.

Der Leiterkopf & Die Funktion | The Ladder Head & The Function

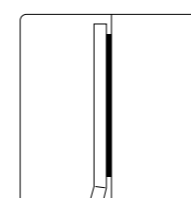

Anstellleiter
Positionable Ladder

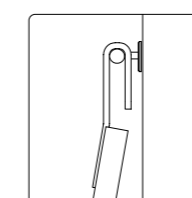

Einhängeleiter
Hook Ladder

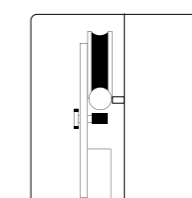

Schiebeleiter
Sliding Ladder

- + Teleskop-Schiebeleiter für Senkrechtstellung an der Wand
Telescope Sliding Ladder for vertical position on the wall
- + Vario-Schiebeleiter für gebogene Laufschienen
Vario Sliding Ladder for curved rails
- + Varioteleskop-Schiebeleiter für gebogene Laufschienen mit Teleskop-Funktion
Vario Telescope Sliding Ladder for curved rails with telescope function
- + Tangens-Schiebeleiter für besonders hohe Regale
Tangens Sliding Ladder for extra high shelves

3. DIE STUFEN | THE STEPS

Hier entsteht Ihre individuelle Leiter. Sie bestimmen über Material, Form, Farbe und Veredelung. Viel Spaß dabei!

Your unique ladder is designed in this stage. You specify the material, shape, colour, and surface texture. In case of high ladders, we recommend the use of flat wooden or stainless steel steps.

Die Sprossen und Stufen | Rungs and Steps

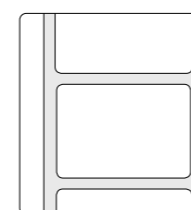

Edelstahl-Sprosse
Stainless Steel Rung

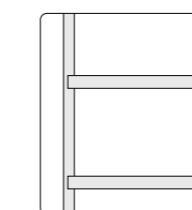

Edelstahl-Stufe
Stainless Steel Step

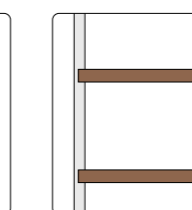

Holz-Stufe
Wood Step

- + Edelstahl lackiert
Stainless steel lacquered
- + Holz-Stufe lackiert
Wood step lacquered

4. DER LEITERFUSS | THE LADDER FOOT

Auch der Fuß einer Leiter beeinflusst seine Funktion. Soll die Leiter durch leichtes Anheben oder durch Rollen hin- und herbewegt werden?

The base of the ladder also influences its function. Should the ladder be able to be moved back and forth by lifting or with rollers?

Der Fuß | The Foot

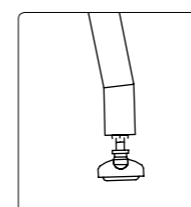

Gelenk-Tellerfuß
Rocker arm foot-

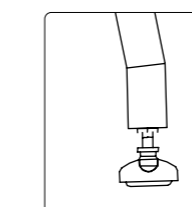

Gelenk-Tellerfuß
groß
Big rocker arm

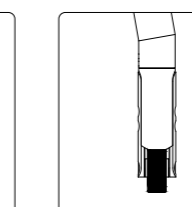

Rolle mit Autostop
Rolling castor with
auto-stop function

HANDLAUF | HANDRAIL

Mögliche Leiterhöhe:

- Standard bis 4 m (andere Höhen auf Anfrage)
- bis zu einer Höhe von 3 m ohne Handlauf
- ab einer Höhe von 3 m mit Handlauf als Stabilisationselement und zur Sicherheit

Possible ladder height:

- Standard up to 4 m (other heights on request)
- Up to a height of 3 m without handrail
- From a height of 3 m with handrail as a stabilising element and for safety

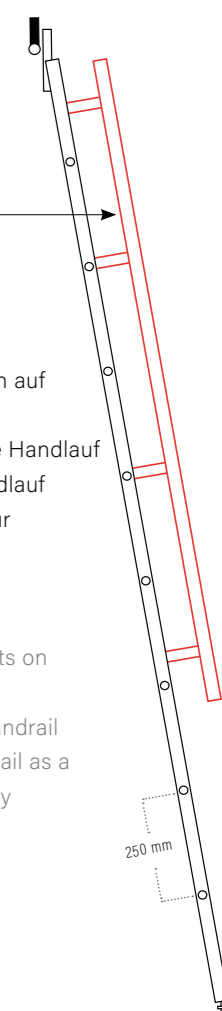



DUSCH- SYSTEME

SHOWER
SYSTEMS



PENDELTÜR-BAND



AGITUS M

PT.721X

Das sowohl in der Raumtrennung als auch als Duschbeschlag sehr erfolgreiche Pendeltürband Agitus L wurde speziell für die Dusche angepasst: Das Pendelband Agitus M ist die kleinere Variation dessen und mit seinem besonders geringen Schließwinkel speziell für begrenzte Badsituationen geeignet. Alle Befestigungen des aus Vollmaterial gefertigten Beschlages liegen hinter flächenbündigen Magnetabdeckungen.

The Agitus L swinging door hinge, which has been extremely successful in room partitions and as a shower fitting, has been specially adapted for showers as Agitus M. The AGITUS M swinging hinge is a smaller modified version of the AGITUS L and, thanks to its particularly small closing angle, is ideal for narrow bathrooms. All fasteners for the solid metal shower door fitting are hidden behind flush magnetic caps.





PREMIUM EDITION

LUNA

DU.1019



Unaufdringlich, klar und mit kühler Eleganz besticht die schlanke Linienführung des Duschsystems Luna. Durch den herausnehmbaren Türstopper lassen sich die Türen ohne Glasüberstand schließen und somit reinigen. Die präzisen Ausfräsungen lassen die Dusche Luna weniger wuchtig erscheinen und gewähren den Blick auf die handverarbeiteten Rollen.

The impressively unostentatious and simple Luna shower system has a cool elegance. A precise milled edge guarantees a view of the hand-finished rollers with a less massive appearance. The removable door stopper offers the possibility to close the door without any overlap for cleaning.

Mit einem Maximum an Funktionalität ist das Duschsystem Claro ein Minimalist unter den Duschen aus dem Hause MWE. Neben dem sehr kleinen Spaltmaß und den leicht laufenden Rollen ist auch hier der Türblattstopper so konzipiert, dass die komplette Glasfläche gereinigt werden kann.

Featuring outstanding functionality, the Claro shower system boasts MWE's minimalist design. In addition to its small dimensions and easy-running rollers, the door panel stopper is designed so that the entire surface of the glass can be cleaned.

CLARO

DU.1014





NISCHEN

MIAMI

1022.MI

Dieses Duschsystem zeichnet sich durch seine hohe Stabilität und eine maximale Montagefreundlichkeit aus. Konzipiert wurde Miami für Nischenduschen und für Einbausituationen, bei denen eine möglichst breite Duschtür zum Einsatz kommen soll. Ein einfaches Kürzen der Laufrohre ist bei Maßtoleranzen vor Ort somit schnell möglich.

This impressive shower system is extremely stable and very easy to install. The Miami system has been designed for recessed shower enclosures and for installation situations where the shower door needs to be as wide as possible. The rail can be quickly and easily shortened to fit the maximum tolerances or if bearing sets are used.





TERRA

MIT LAUFSCHIENE
UNTEN

WITH BOTTOM RAIL



Runddusche Terra. Sonderanfertigung in Zusammenarbeit mit Ahrensburger Glasbau.
Round shower Terra. Custom-made in collaboration with Ahrensburger Glasbau.



RUND- DUSCHEN

TERRA DU.1060.RD | VARIO DU.1005.RD

Unsere Duschsysteme für Rundduschen warten mit moderner Herstellung, eleganter Optik und komfortabler Nutzung auf. Die zwei Ausführungen Terra und Vario überzeugen durch technische Perfektion wie auch durch optische Feinheiten. Dadurch wird die Reinigung der Glaswände der Dusche ebenso erleichtert wie die tägliche Benutzung des Duschsystems.

Our shower systems for round showers feature modern manufacturing, elegant aesthetics, and comfortable use. The two designs, Terra and Vario, impress with their technical perfection and visual refinements. This makes cleaning the glass walls of the shower just as easy as the daily use of the shower system.



VARIO

MIT LAUFSCHIENE
OBEN

WITH TOP RAIL



MARKANTER RAHMEN



EDELSTAHL- ZARGE AKZENT

EZ.8500

Der Eingang der U-förmigen Duschkabinen wird eingerahmt durch die massiven, Akzent-typischen Edelstahlzargen. Am Boden schließen die Festteile mit einem sehr feinen Edelstahlprofil ab. Durch die umlaufenden Dichtelemente im Zusammenspiel mit dem massiven Rahmen wird der Wasseraustritt minimiert.



Passend zum Zargenrahmen: Das Schloss Akzent.
Matching the frame: Our Akzent lock.

STAINLESS STEEL FRAME AKZENT

SHOWER ENCLOSURES WITH STRIKING FRAMES. The entrance to the U-shaped shower enclosures is framed by solid stainless steel frames that are typical of the Akzent range. The fixed parts are finished off at the bottom with a very fine stainless steel profile. The surrounding sealing elements, in combination with the solid frame, minimize water leakage.

TÜRGRIFFE

GRIFFE & DRÜCKER
GRIFFMUSCHELN
KNÄUFE

Door handles & pulls
Flush pulls
Door knobs



BESTSELLER



KLASSIK STANGEN- GRIFF

TG.1101

Klassischer Rundprofilgriff aus Edelstahlrohr mit eleganten Abdeckkappen mit Schattenfuge. Lieferbar in vielen unterschiedlichen Längen und Durchmessern. Viele Oberflächenveredelungen möglich.

Auf Anfrage auch teil- oder vollpoliert lieferbar. Mögliche Durchmesser: 20, 25, 30, 35 mm. Länge frei wählbar. 200 mm – 6000 mm. Ab einer Länge von 1800 mm gibt es einen zusätzlichen Halter.



KLASSIK BAR HANDLE

Our bestseller! Classic round-section handle made of stainless steel tube with knock-in cap. Available in many different lengths and diameters. On request also partially or fully polished. Available diameters: 20, 25, 30, 35, 40 mm. Suitable for all MWE attachments. All lengths available. 200 mm – 6000 mm. An additional bracket is provided for lengths of 1800 mm and above.



SPIDER

TG.1513

Dieser Türgriff wurde passend zum Schiebetürsystem Spider entwickelt. Die Befestigungen sind in der Höhe frei verstellbar.
Griffdurchmesser pro Stange: 10 mm.
Länge ist frei wählbar.

This door handle was designed to go with the Spider sliding door system. The mountings can be set at a variety of heights.
Diameter per bar: 10 mm.
All lengths available.

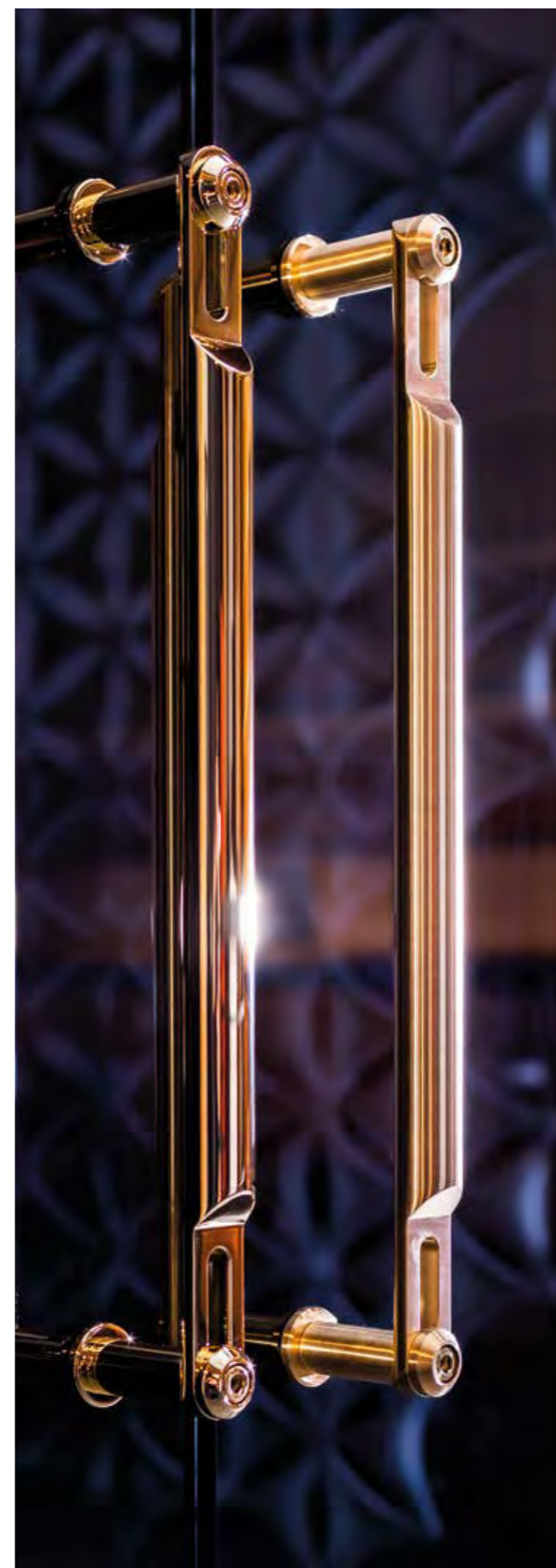

PROTEC

TG. 1016

Im Design abgestimmt auf das Schiebetürsystem ProTec liefert der formschöne Griff eine perfekte Handhabung der Tür und sorgt mit seiner stabilen Ausführung aus Vollmaterial für ein gutes Gefühl.

Designed to match the ProTec sliding door system, this elegant handle ensures perfect door operation and feels great thanks to its sturdy solid construction.



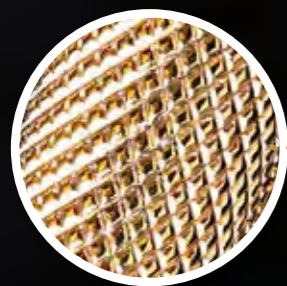

ASPERO

TG.1113

STANGENGRIFFE MIT GERÄNDELTER OBERFLÄCHE

Unser Klassiker mit gerändelter Oberfläche im Griffbereich. In Edelstahl, Messing, vergoldet oder brüniert lieferbar.

Bar handles with knurled surface

Our classic with knurled surface in the handle area. In stainless steel, brass, gold-plated or burnished.

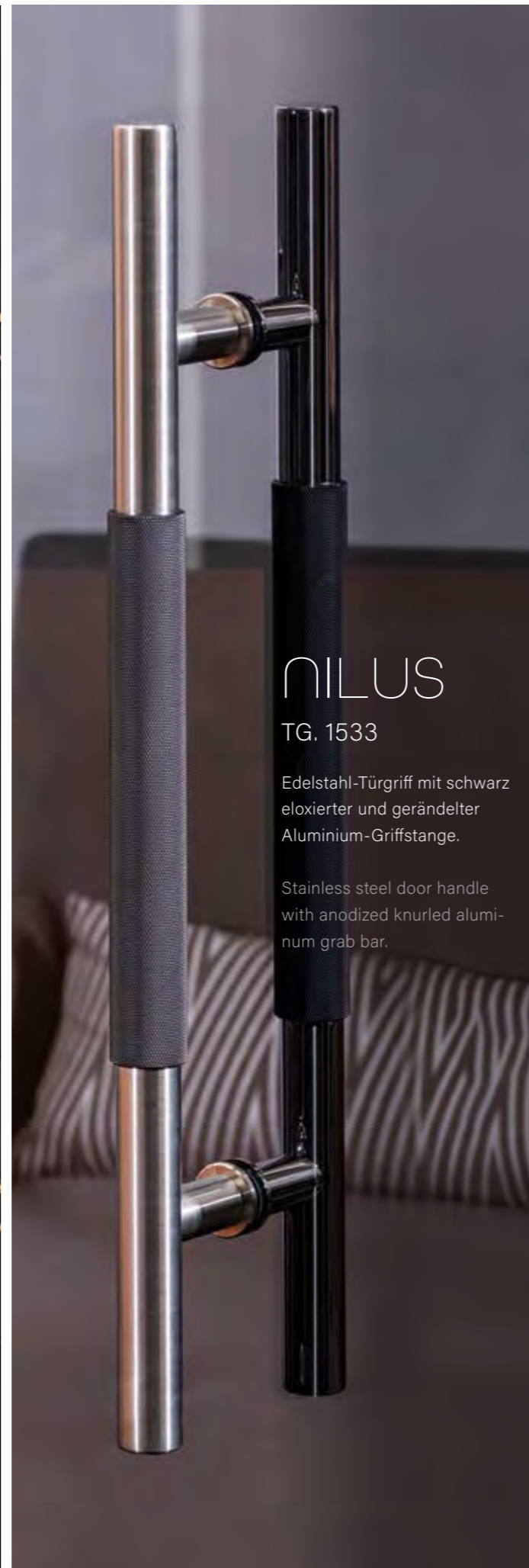
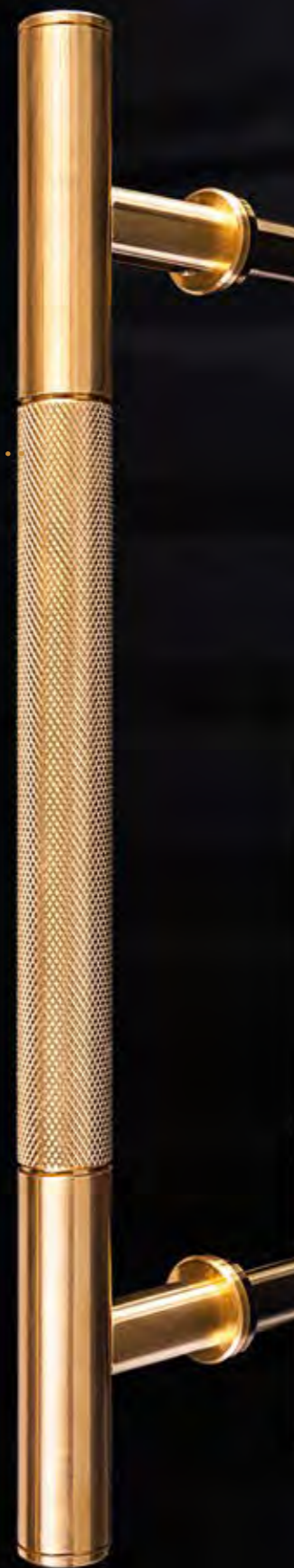

NILUS

TG. 1533

Edelstahl-Türgriff mit schwarz eloxierter und gerändelter Aluminium-Griffstange.

Stainless steel door handle with anodized knurled aluminum grab bar.

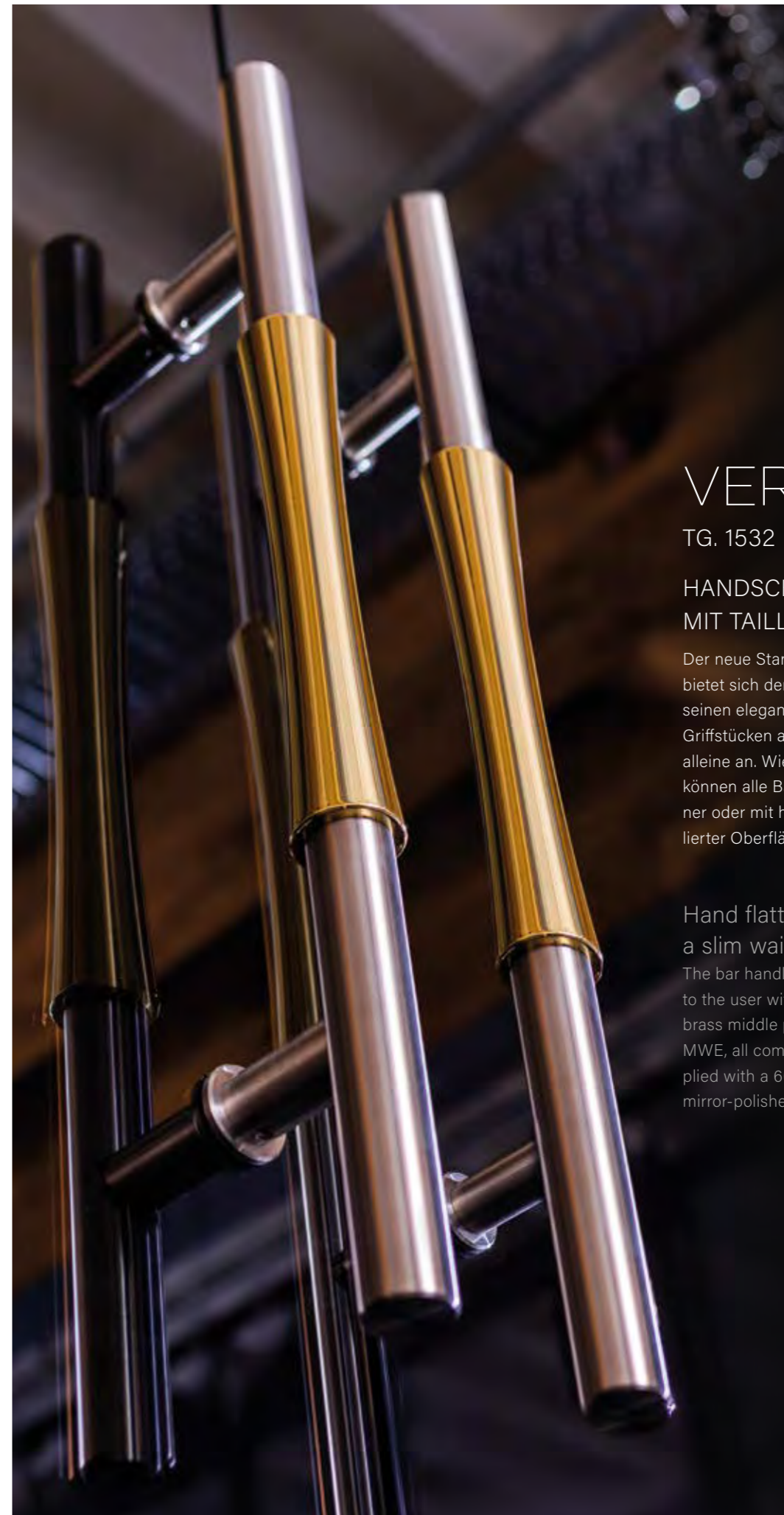

VERUS

TG. 1532

HANDSCHMEICHLER MIT TAILLE

Der neue Stangengriff Verus bietet sich dem Bediener mit seinen elegant-konkav geformten Griffstücken aus Messing von ganz alleine an. Wie von MWE gewohnt, können alle Bauteile in geschliffener oder mit hochglanz-spiegelpolierter Oberfläche geliefert werden.

Hand flatterer with a slim waist

The bar handle Verus proffers itself to the user with its elegant concave brass middle piece. As usual from MWE, all components can be supplied with a 600 grit or a high-gloss mirror-polished surface.



ABSCHLIESSBARE STANGENGRIFFE LOCKABLE HANDLES BAR

mit Profilzylinder
with lock barrel

TG.1170.PZ
TG.1170.PZ/WC

als Paar mit optisch passendem
Gegengriff
as pair incl. optically appropriate
counterpart

TG.1150

als Paar mit optisch passendem
Gegengriff – mit Zylinderschloss
as pair incl. optically appropriate coun-
terpart - with lock barrel

TG.1150.S



mit durchgehendem
Profilzylinder
with continuous profile
cylinder



mit durchgehendem
Profilzylinder/WC-Verriegelung
with continuous
profile cylinder/toilet lock



mit Zylinderschloss
with cylinder lock

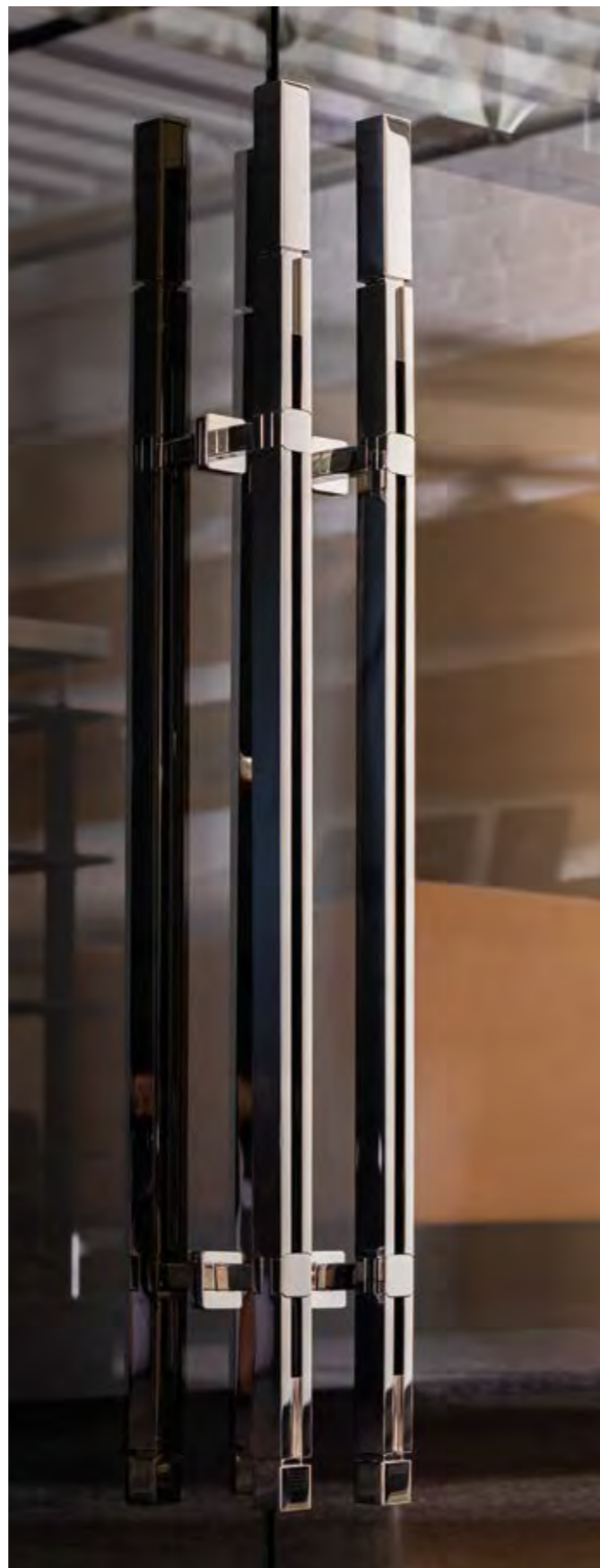

AZURE
TG.1137



BALEA
TG.1140



UNIX
TG.1007



CONTORNO

TG.1528

Der Griff Contorno wird aus einem halbrunden Edelstahlrohr gefertigt. Durch die Anmutung eines Flachprofils entspricht der Griff modernen Designansprüchen. Zusätzlich besticht dieser aber durch die im hinteren Bereich halbrunde Form mit seiner angenehmen Haptik.

The Contorno handle is made from a semi-circular stainless steel tube. Due to the appearance of a flat profile, the handle meets modern design requirements. In addition, this impresses with the semi-circular shape in the rear area with its pleasant haptics.



AURA XL

TG.8510.AU

Dieser Türgriff wurde passend zur Drehtürlangstange Aura XL entwickelt. Sie sind im Design perfekt aufeinander abgestimmt und bilden eine harmonische Einheit für sehr hohe Türen.

This door handle was developed to match the Aura XL long swing door bar. Their designs are perfectly coordinated and form a harmonious unit for very tall doors.





PLANUS
TG.1038



AKZENT R
TG.1143



AKZENT
TG.1039



AKZENT Q
TG.1102



**PRAKTISCH
FORMSCHÖN
SICHER**



GR.5905 / H



GR.3226



GR.6090



GR.6009



GR.5941



GR.6605 / H



GR.7545



GR.8030



GR.6600



GR.5908

GRIFF- MUSCHELN FLUSH PULLS

FORMSCHÖN - PRAKTISCH - SICHER!
MWE bietet eine große Auswahl an Griff-
muscheln für die vielfältigsten Ausführungen
von Holz- und Glastüren.

Unsere Griffmuschel-Modelle sind in mehreren,
flexibel miteinander kombinierbaren Material-
stärken erhältlich.

STYLISH - PRACTICAL - SAFE!

MWE offers a wide selection of recessed pulls
for a broad range of wooden and glass door
applications.

Our recessed pull models are available in multiple
thicknesses that can be flexibly combined with
one another.





SA.3300



SA.3310



DD.0310



DD.0320



SA.3315



SA.3313

KNÄUFE DOOR KNOBS

Neben den Griffmuscheln gibt es die Alternative eines Knaufes. Die dezente, aber dennoch massive Bauweise fasst man gerne an. Egal ob rund oder eckig, der Knauf ist der Klassiker unter den Griffen. Eine hohe Zahl an Befestigungsmöglichkeiten unterstreicht die Flexibilität bei der Auswahl Ihres Knaufmodells. Viele Modelle sind vom Design her speziell auf unsere Schiebe- und Drehtürsysteme abgestimmt. Türöffner, die Tag für Tag mit einem guten Gefühl begeistern – dafür steht MWE!

In addition to flush pulls, there is also the option of a knob. Its discreet yet solid design makes it a pleasure to touch. Whether round or square, the knob is the classic among handles. A large number of mounting options underlines the flexibility in choosing your knob model. Many models are specially designed to match our sliding and hinged door systems. Door openers that inspire confidence day after day – that's what MWE stands for!





AKZENT EVO

DRÜCKERGARNITUR &
KABINENSCHLOSS

DOOR HANDLE SET &
CABIN LOCK



Türdrücker mit WC-Verriegelung
Door handle with WC lock



Kabinenschloss inkl. Gegenkasten
Cabin lock including counter case

AKZENT EVO TÜRDRÜCKER

MWE liefert mit seiner aus Edelstahlvollmaterial gefrästen Drückergarnitur Akzent Evo und dem zur Serie passenden Kabinenschloss eine sprichwörtliche Technik für die Ewigkeit! Bemerkenswert ist außerdem, dass nahezu alle gefrästen Bauteile der innen liegenden Technik ebenfalls aus massivem Edelstahl bestehen. Neben der klassischen geschliffenen Oberfläche in Schmuckqualität können auf Kundenanfrage alle Oberflächen mit einer Hochglanz-Spiegelpolierung oder einer PVD-Beschichtung geliefert werden.

DOOR HANDLE

AKZENT EVO

With its Akzent Evo handle set milled from solid stainless steel and the cabin lock that goes with this series, MWE delivers proverbial technology for eternity! It is also noteworthy that almost all milled components of the internal technology are also made of solid stainless steel. In addition to the classic polished surface in jewelry quality, all surfaces can be supplied with a high-gloss mirror polishing or a PVD coating on customer request.



ASPERO

TD.1413

TÜRDRÜCKER MIT
RÄNDELUNG



ASPERO SERIE MIT RÄNDELUNG

TÜRDRÜCKER
GRIFFMUSCHEL
TÜRKNAUF
TÜRBESCHLÄGE
STANGENGRIFFE



GR.5613



SA.3313

ASPERO SERIES KNURLED

DOOR HANDLE
FLUSH PULLS
DOOR KNOBS
DOOR FITTINGS
BAR HANDLES

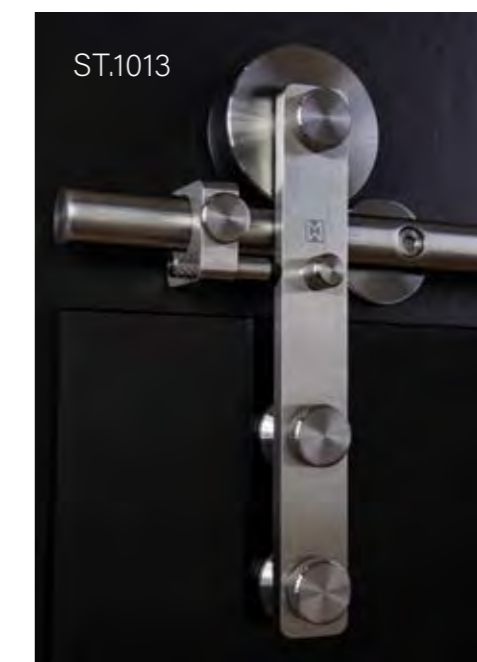

ST.1013



INTERIEUR

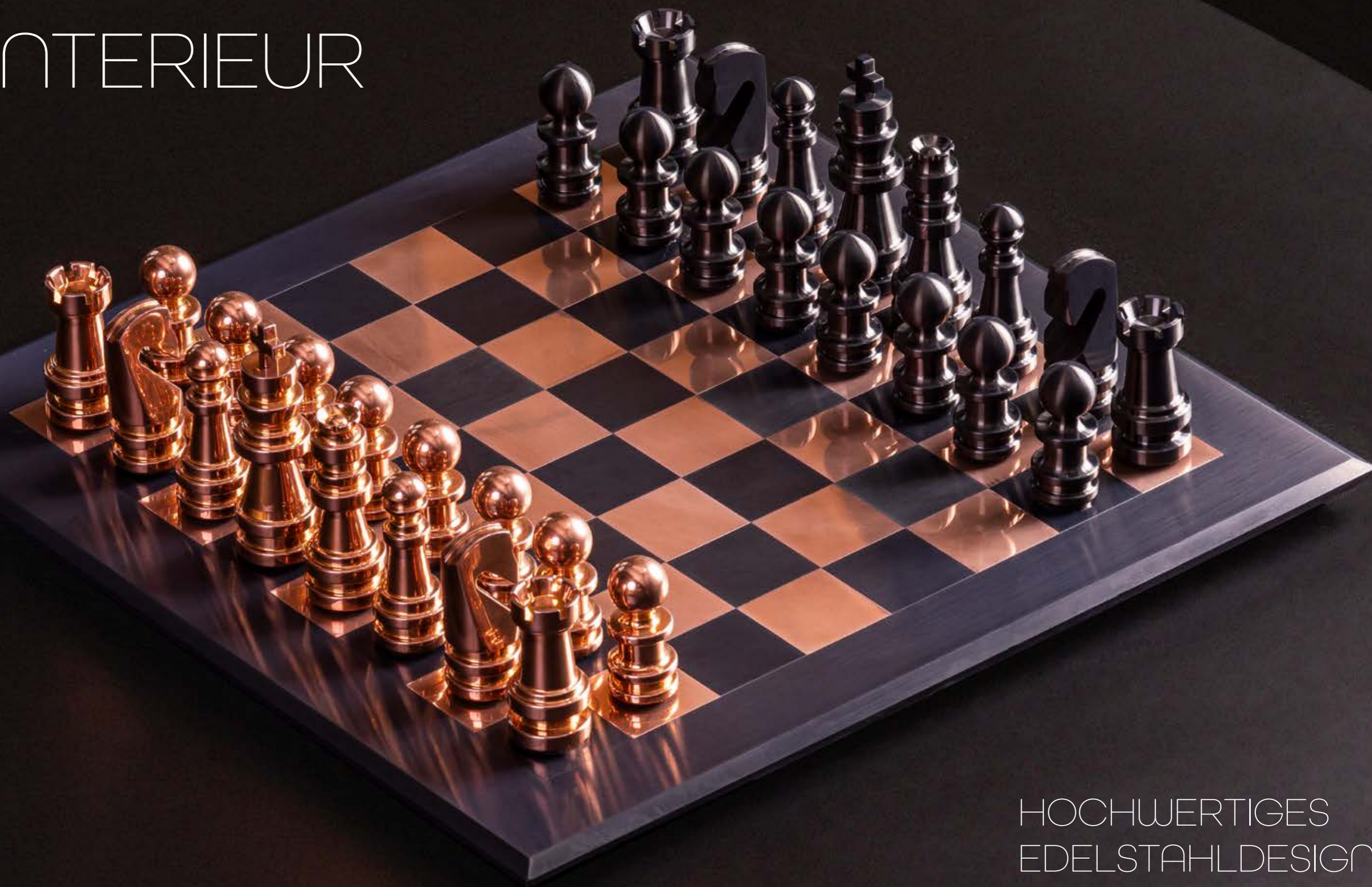

HOCHWERTIGES
EDELSTAHLDESIGN

FIRST-CLASS
STAINLESS STEEL DESIGN



GLOBUS
SCHALE | BOWL



FRUTISSIMA
SCHALE | BOWL



LOCHER
HOLE PUNCH

DESIGN- OBJEKTE

DESIGN OBJECTS

Sie sind auf der Suche nach dem Besonderen für Ihr Büro, Ihre Wohnung, Ihr Ladengeschäft oder Ihre Praxis? In unserer Edelstahlmanufaktur fertigen wir hochwertige Elemente, die Funktion und Design perfekt miteinander verbinden. Designobjekte in Perfektion, Design Accessories für Ihr Modern Living.

You are looking for something special for your office, your home, your store or your practice? In our stainless steel manufacture, we manufacture high-quality elements that perfectly combine function and design.

Mehr auf unserer Interior Website
www.mwinterior.de



GRILL DIABOLO
BBQ



DREAMWALL
FURNITURE

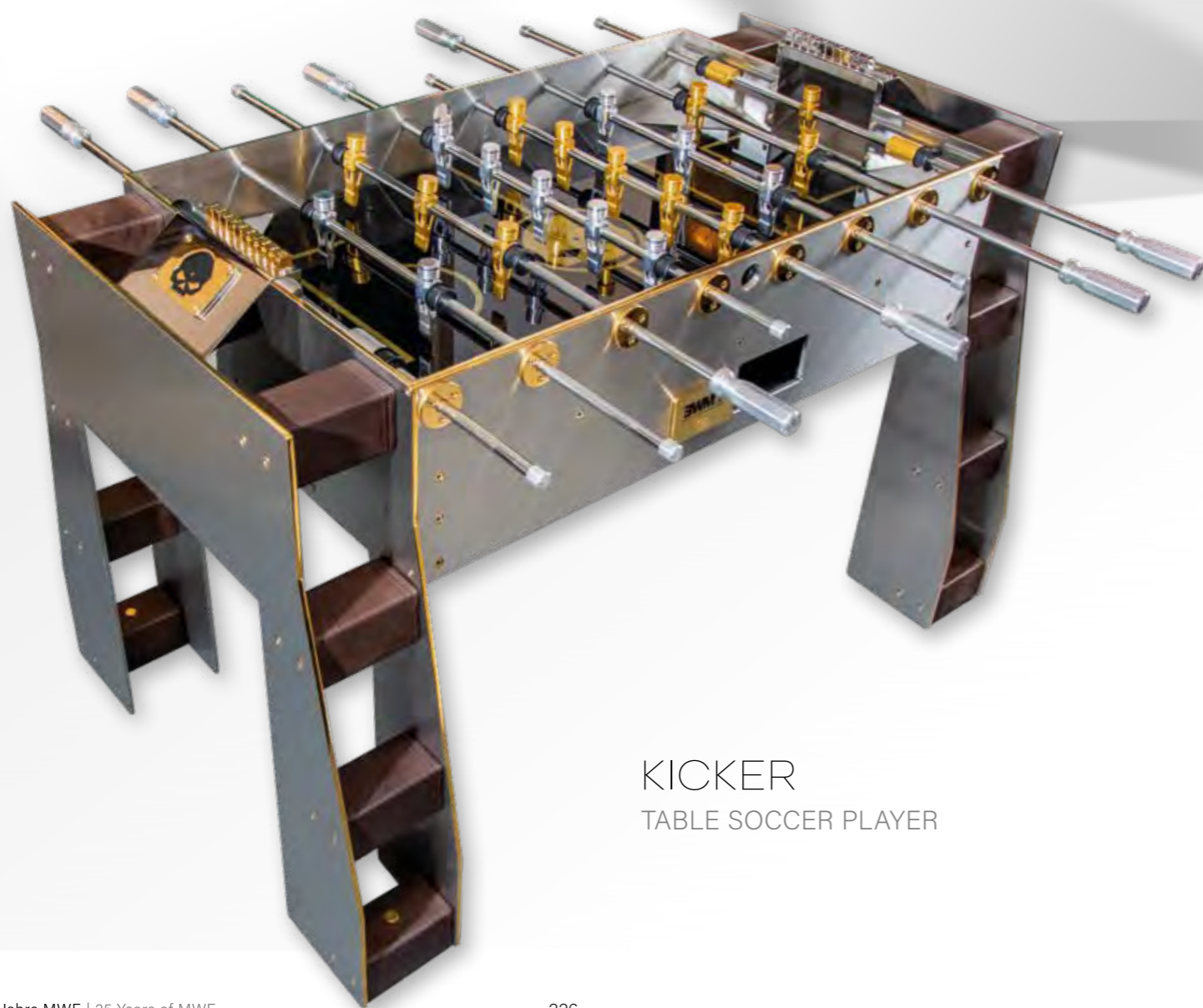

KICKER
TABLE SOCCER PLAYER



DIE GOLDENE
HANTEL
THE GOLDEN DUMBBELL



CUSTOS

EDITION NO.1

HANDCRAFTED WINE CABINET

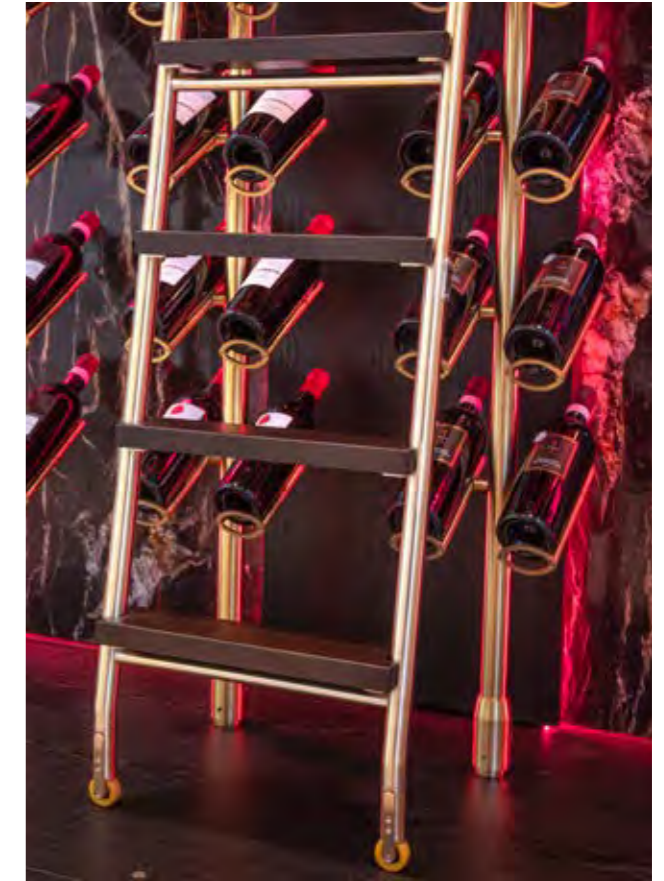

CUSTOS

EDITION NO.1

HANDCRAFTED WINE CABINET

Mit dem Wine Cabinet CUSTOS hat MWE ein völlig neuartiges, extrem hochwertiges und flexibles System zur Lagerung und Präsentation feinsten Weinsorten entwickelt.

Vom frei stehenden Einzelmöbel bis hin zur kompletten Raumausstattung von privaten oder gewerblichen Objekten können viele Varianten angeboten werden. Durch die individuelle Einzelanfertigung können exklusive Oberflächen im Bereich des Edelstahl und der Gläser mit der Grundkonstruktion aus Holz und/oder Stein ganz nach Kundenanforderung umgesetzt werden.

With the CUSTOS wine cabinet, MWE has developed a completely new, extremely high-quality, and flexible system for storing and presenting the finest wines.

From freestanding individual pieces of furniture to complete room furnishings for private or commercial properties, many variants are available. Thanks to individual customization, exclusive stainless steel and glass surfaces can be combined with a basic structure made of wood and/or stone to meet customer requirements.



BOKE  **SOLUTIONS**

Boke Solutions LLC

1231 Stirling Rd, Suite 105
Dania Beach, Florida 33004

+1 754-227-9701

sales@bokesolutions.com

www.bokesolutions.com



 **MWE**[®]
Stainless Steel Manufacturer
NORTH AMERICA



www.mwe-na.com