

GRAUTHOFF

TÜRDRÜCKER KOLLEKTION







Exklusiv | Formschön | Zuverlässig







INHALT

DESIGN DRÜCKER-KOLLEKTION

| | | | |
|---|---|-------|---------|
|  | QUADRO PLUG IN | Seite | 4 |
|  | CURVED PLUG IN | Seite | 5 |
|  | ARONDI PLUG IN | Seite | 6 |
|  | ARONDI PURE | Seite | 7 |
|  | ELLISSE | Seite | 8 |
| | CPL EASYCOLOR | Seite | 9 |
| | BESCHLÄGE IN SCHWARZ (Schließblech / Schlösser / Bänder) | Seite | 10 - 13 |

GT-ULTRA & GT DRÜCKER-KOLLEKTION

| | | | |
|---|--|-------|----|
| | MODERNES DESIGN TRIFFT TECHNIK | Seite | 14 |
| | GT-ULTRA SMARTBLOC® HIDDEN WC | Seite | 15 |
|  | GT-ULTRA 1106 EDELSTAHL-MATT | Seite | 16 |
| | GT-ULTRA 1106 SCHWARZ | Seite | 16 |
|  | GT-ULTRA 1003 EDELSTAHL-MATT | Seite | 17 |
| | GT-ULTRA 1003 SCHWARZ | Seite | 17 |
|  | GT-ULTRA 1025 EDELSTAHL-MATT | Seite | 18 |
| | GT-ULTRA 1025 SCHWARZ | Seite | 18 |
|  | GT-ULTRA 1040 EDELSTAHL-MATT | Seite | 19 |
| | GT-ULTRA 1040 SCHWARZ | Seite | 19 |
|  | GT 1106 | Seite | 20 |

| | | | |
|--|--|-------|----|
| | PZ-SCHUTZBESCHLÄGE FÜR RC 2 | Seite | 21 |
| | FEUERSCHUTZ KOLLEKTION | Seite | 22 |
| | BÄNDER & TÜRSCHLIESSER | Seite | 23 |

»**DER DRÜCKER** IST WIE DIE KRAWATTE ZUM ANZUG«



Das passt zusammen!

Wer beim Türblatt keine Kompromisse macht, sollte das auch beim Drücker nicht tun. Daher setzen wir auf ausgereifte Technik, höchste Qualität bei der Materialauswahl und präzise Fertigungsmethoden. Die abgestimmte Technik und die Dauerfunktionsprüfungen der GRAUTHOFF Drücker- und Türen-Kollektionen, sichern Ihnen die Langlebigkeit Ihrer Türelemente.

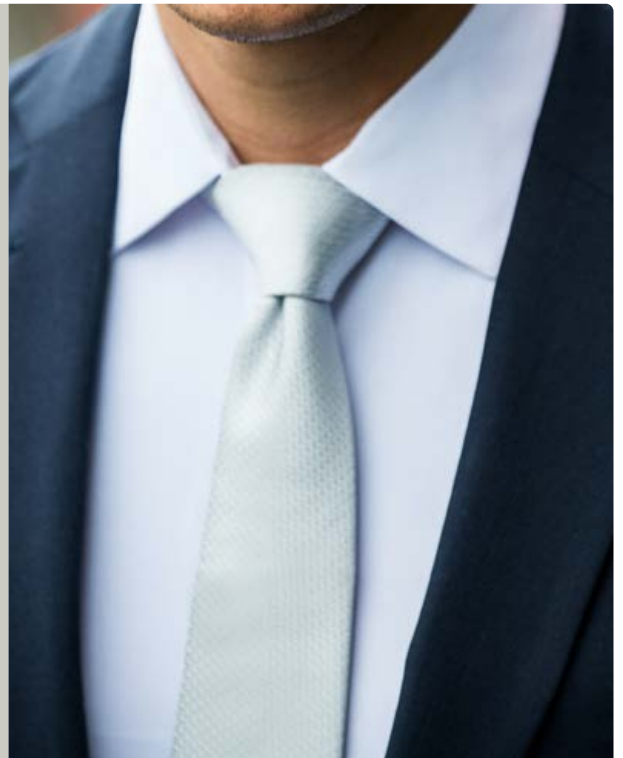

PLUG IN IM DETAIL – ÜBER 150 VERSCHIEDENE INLAYS MÖGLICH!

»**PLUG IN**« Der Drücker der sich an die Tür anpasst.

Immer passend zur Laufrichtung der Oberflächenstruktur der Tür ist auch das Inlay in den Drücker eingelegt. Die Oberfläche des Drückers setzt jeweils besondere Akzente. Alle ASTRA und HGM Oberflächen sind möglich.



Unzählige Kombinationsmöglichkeiten!



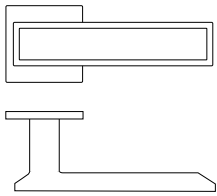

QUADRO ›PLUG IN‹

 GT-Gleitlagertechnik



Das Besondere bei ›PLUG IN‹ Drückern ist das passend zur Türoberfläche eingelegte Inlay. Dabei wird bei Türen mit Struktur oder Maserung die Laufrichtung mit berücksichtigt.

Türblatt: ASTRA Corteo Weiß quer CPL | Drücker: Quadro Plug In 2.0 ›Black‹ mit WC-Rosette

Quadro PLUG IN ›Ausführungen‹

Quadro Plug In ›Edelstahl Optik‹ (Nickel Satin)

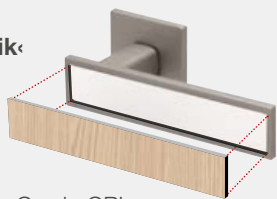

Inlay wahlweise z. B. Effekt Eiche Corda CPL

Quadro Plug In ›Titan‹

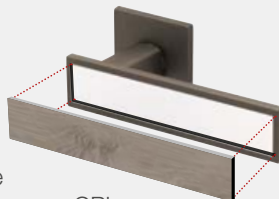

Inlay wahlweise z. B. Pinea Silver quer CPL

Quadro Plug In ›Black‹

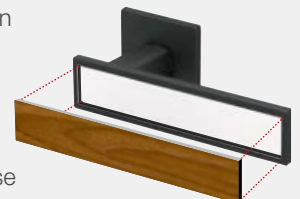

Inlay wahlweise z. B. Nussbaum quer

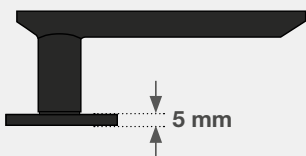

BB Schlüsselrosette



PZ Schlüsselrosette



WC Rosette



PZ Wechselgarnitur

-  ›Edelstahl Optik‹
-  ›Titan‹
-  ›Black‹

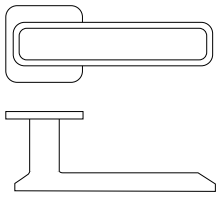

CURVED ›PLUG IN‹

 GT-Gleitlagertechnik

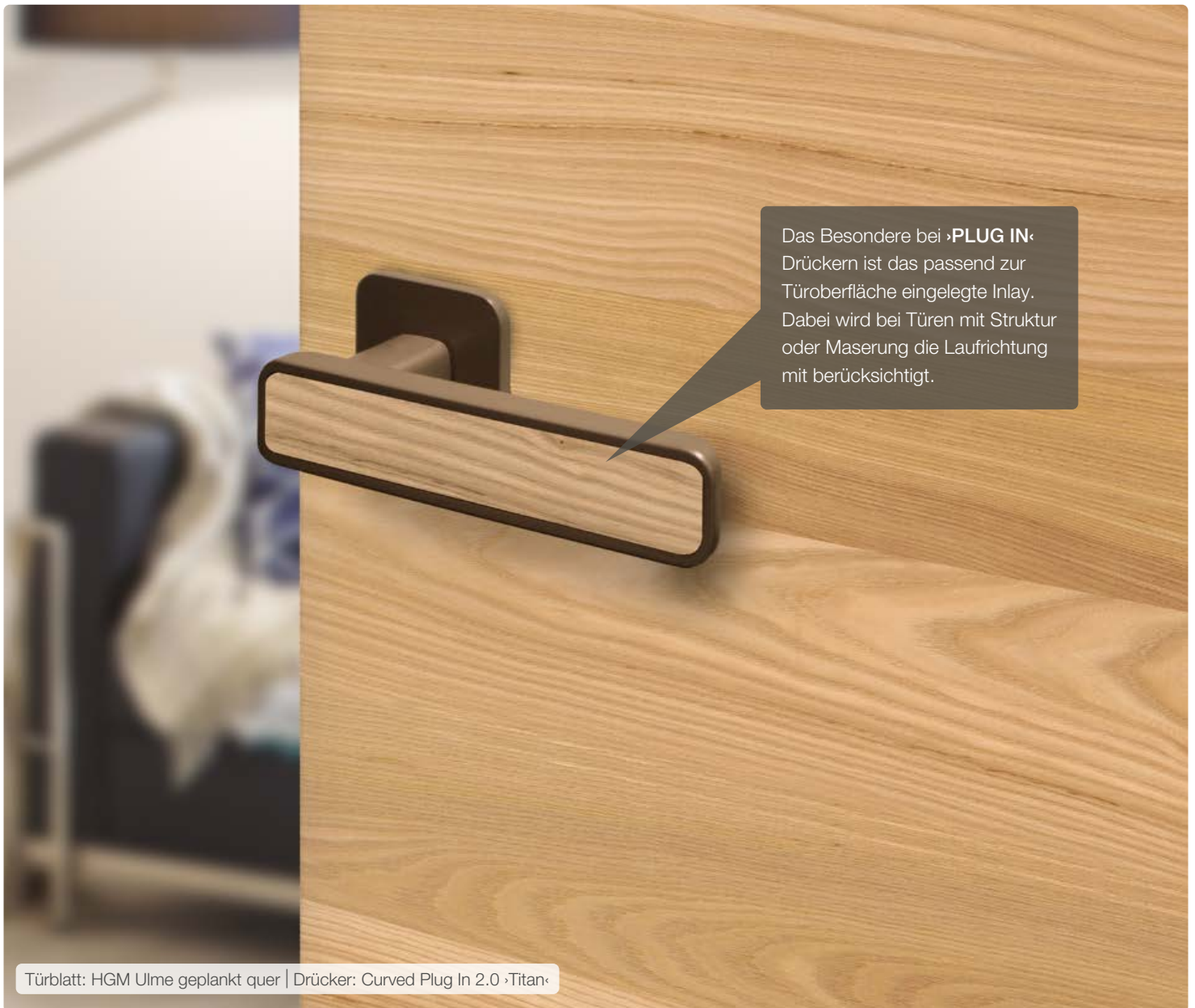

Das Besondere bei ›PLUG IN‹ Drückern ist das passend zur Türoberfläche eingelegte Inlay. Dabei wird bei Türen mit Struktur oder Maserung die Laufrichtung mit berücksichtigt.

Türblatt: HGM Ulme geplankt quer | Drücker: Curved Plug In 2.0 ›Titan‹

Curved PLUG IN ›Ausführungen‹

Curved Plug In
›Edelstahl Optik‹
(Nickel Satin)

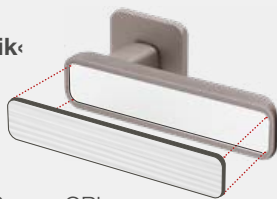

Inlay wahlweise
z. B. Effekt Weiß quer CPL

Curved Plug In
›Titan‹

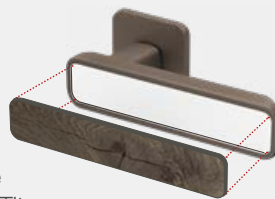

Inlay wahlweise
z. B. Fachwerk Titan quer

Curved Plug In
›Black‹



Inlay wahlweise
z. B. Eiche Smoke astig quer

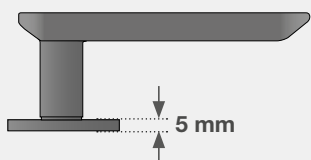

BB
Schlüsselrosette



PZ
Schlüsselrosette



WC
Rosette



PZ
Wechselgarnitur

-  ›Edelstahl Optik‹
-  ›Titan‹
-  ›Black‹

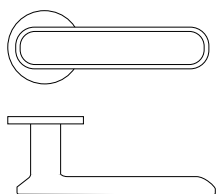

ARONDI ›PLUG IN‹



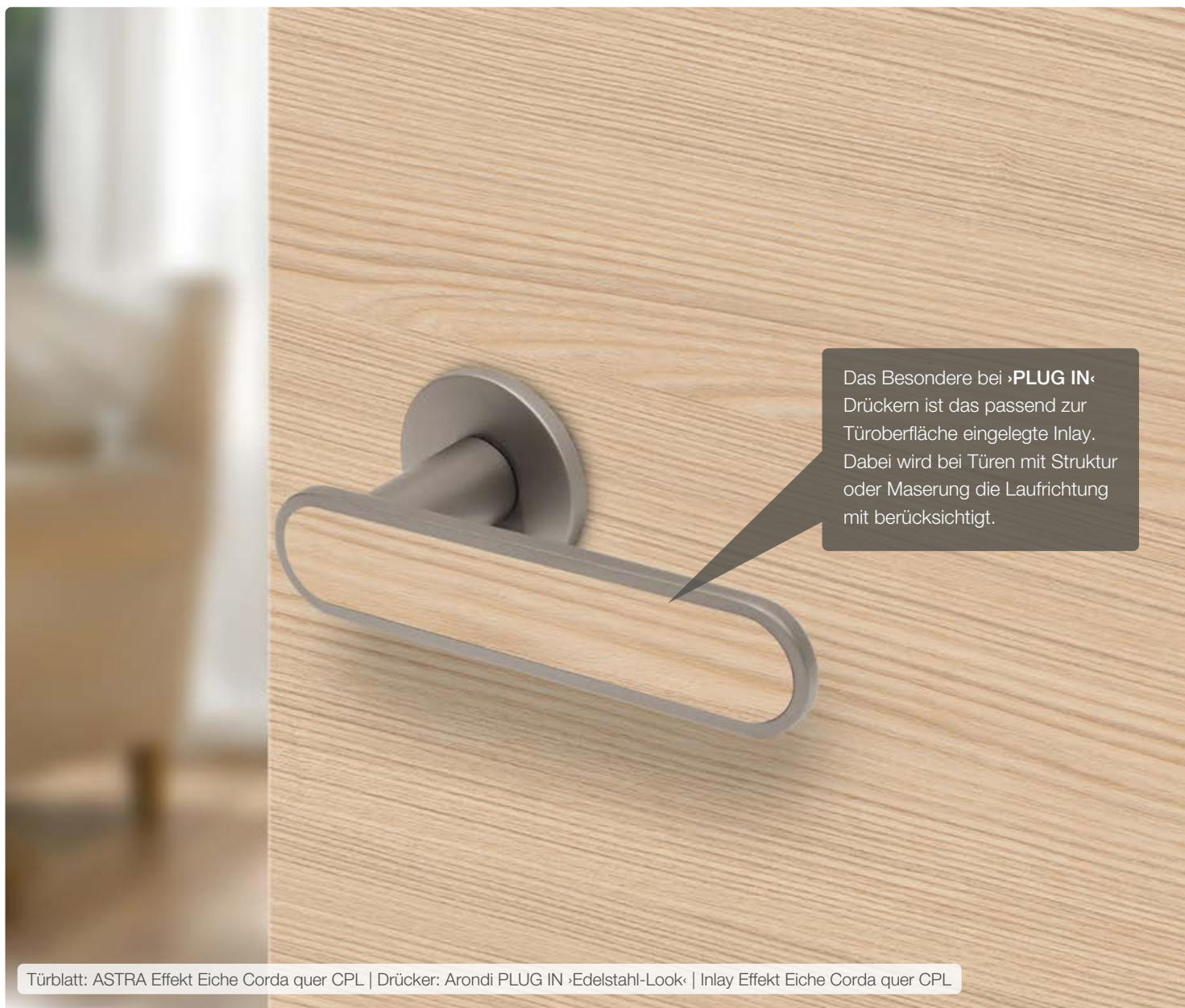





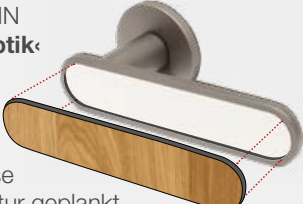
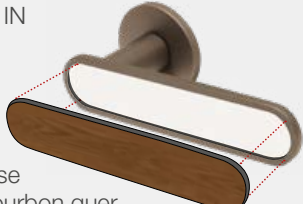

 GT-Gleitlagertechnik

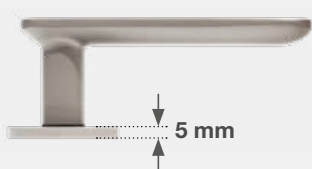

Das Besondere bei ›PLUG IN‹ Drückern ist das passend zur Türoberfläche eingelegte Inlay. Dabei wird bei Türen mit Struktur oder Maserung die Laufrichtung mit berücksichtigt.

Türblatt: ASTRA Effekt Eiche Corda quer CPL | Drücker: Arondi PLUG IN ›Edelstahl-Look‹ | Inlay Effekt Eiche Corda quer CPL

Arondi PLUG IN ›Ausführungen‹ - Inlays auf Wunsch

| | | | | | |
|--|--|--|--|--|---|
| <p>Arondi PLUG IN ›Edelstahl Optik‹ (Nickel Satin)</p>  <p>Inlay wahlweise z. B. Eiche Natur geplankt</p> | <p>Arondi PLUG IN ›Titan‹</p>  <p>Inlay wahlweise z. B. Eiche Bourbon quer</p> | <p>Arondi PLUG IN ›Black‹</p>  <p>Inlay wahlweise z. B. Fachwerk Titan quer</p> | | | |
|  <p>5 mm</p> |  <p>BB Schlüsselrosette</p> |  <p>PZ Schlüsselrosette</p> |  <p>WC Rosette</p> |  <p>PZ Wechselgarnitur</p> | <ul style="list-style-type: none">  ›Edelstahl Optik‹  ›Titan‹  ›Black‹ |

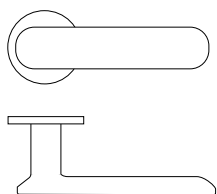

ARONDI ›PURE‹

 GT-Gleitlagertechnik



Türblatt: ASTRA Effekt Eiche Corda quer CPL | Drücker: Arondi PURE ›Edelstahl-Look‹

Arondi PURE ›Ausführungen‹

Arondi PURE
›Edelstahl Optik‹
(Nickel Satin)



Arondi PURE
›Titan‹



Arondi PURE
›Black‹

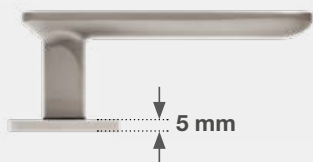
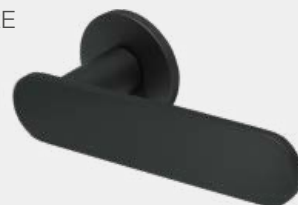

BB
Schlüsselrosette





PZ
Schlüsselrosette



WC
Rosette



PZ
Wechselgarnitur

 ›Edelstahl Optik‹
 ›Titan‹
 ›Black‹

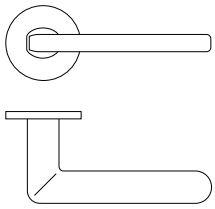

ELLISSE

 GT-Gleitlagertechnik



Türblatt: HGM Echtlack Color your Life ›Graphit‹ | Drücker: ELLISSE ›Edelstahl Optik‹



Türblatt: HGM Echtlack weiß RAL 9016 | Drücker: ELLISSE ›Black‹

ELLISSE ›Ausführungen‹

| | | | | |
|-------------|---|---------------------------------------|------------------------------|--------------------------------------|
| | <p>Ellisse ›Edelstahl Optik‹ (Nickel Satin)</p> | | <p>Ellisse ›Black‹</p> | |
| <p>5 mm</p> | <p>BB Schlüsselrosette</p> | <p>PZ Schlüsselrosette</p> | <p>WC Rosette</p> | <p>PZ Wechselgarnitur</p> |
| | | | | |

QUADRO ›PLUG IN‹

CURVED ›PLUG IN‹

ARONDI ›PLUG IN‹

GRAUTHOFF
TÜRDRÜCKER KOLLEKTION

CPL EASYCOLOR
by **ASTRA**



Bei PLUG IN Drückern, die mit der CPL EASYCOLOR Oberfläche kombiniert werden, ist dem Drücker das Inlay lose beigelegt. Das Inlay kann dann mit dem Original-Farbtönen lackiert und in den Drücker eingeklebt werden.

Türblatt: ASTRA EASYCOLOR CPL | Zarge: Puro 40, wandbündig | Drücker: Quadro PLUG IN ›Edelstahl Optik‹

Das perfekte Team!

Mit CPL EASYCOLOR gestalten Sie Ihre Wand und Ihre Tür nach Wunsch. Mit praktisch unbegrenzten Möglichkeiten bei der Farbauswahl.

Der Plug In Drücker mit seinen individuell anpassbaren Inlays macht den Gesamteindruck perfekt.



CPL EASYCOLOR: Farbabstimmung Wand + Drücker

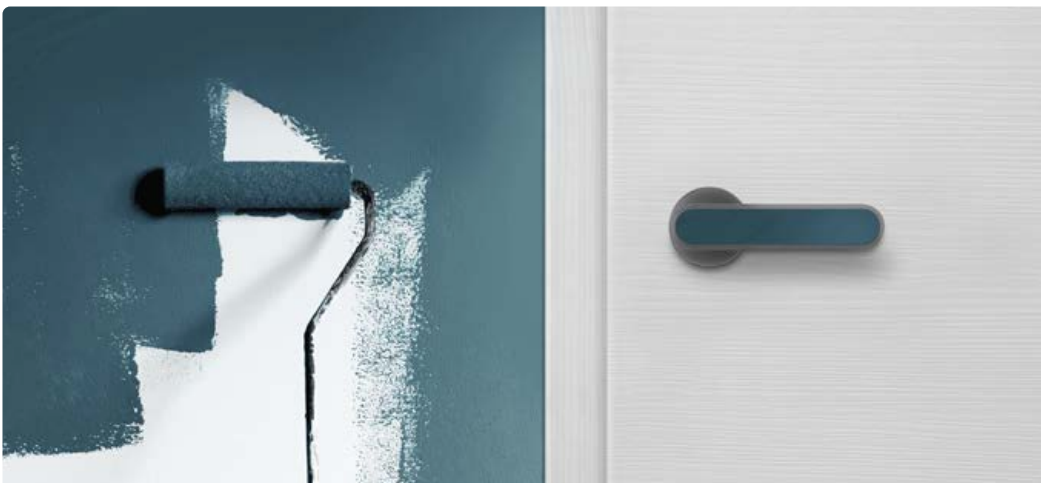

Nach dem Streichen der Tür oder der Renovierung einfach den Türdrücker tauschen. Ein neuer Drücker verleiht der Tür eine ganz neue Optik.

Immer eine gute Wahl dabei sind die „PLUG IN“ Türdrücker, die sich mit dem lackierfähigen Inlay optimal dem Türblatt oder der Wandgestaltung anpassen und das Renovierprojekt erst perfekt macht.

CPL EASYCOLOR
by **ASTRA**

EXKLUSIVE BESCHLÄGE **IN SCHWARZ**

Für **gefälzte** Türen

Perfekte **Design-
abstimmung** bis
ins Detail!

Schlossstulp Schwarz ähnl. RAL 9005 | Drücker Arondi ›Black‹

Drücker + Bänder + Schließblech + Schloss:

Auf die Details kommt es an. Zur perfekten Farbabstimmung mit der Drückerausführung bieten wir die Beschlagselemente einer Tür auch in schwarz an.



Schloss mit Flüsterkomfort
Schlossstulp Schwarz ähnl. RAL 9005



Schließblech Schwarz ähnl. RAL 9005



3-teiliges Band V4426 **Schwarz**



Modell: Lines PLAN Typ 101p
Applikationen: Schwarz
Drücker: ELLISSE ›Black‹
Bänder: 3-teilig, Schwarz ähnl. 9005

Da stimmt einfach alles.

Die Design-Drückerkollektion ist auch mit schwarzer Oberfläche (›Black‹) erhältlich. Die Kombination mit schwarzen Beschlägen, wie Bänder, Schlosstulp und Schließblech macht die Optik komplett.

Ergänzen Sie das Türblatt zusätzlich noch mit feinen Applikationen der Lines PLAN Kollektion. Hierbei handelt es sich um in das Türblatt eingelegte Streifen in verschiedenen Optiken. So wird aus Ihrer Tür ein individuelles Design-Element.



Modell: Linea PLAN Typ 127p | 2-flügelig | Echtlack ähnl. RAL 9016 | Applikation schwarz
Drücker: Quadro Plug In ›Black‹ | Schließblech Schwarz ähnl. RAL 9005

GT-Ultra-Kollektion „Schwarz“ – Drücker in schwarzer Ausführung:

Neben der Design-Drücker-Kollektion bieten wir mit der neuen GT-Ultra-Kollektion „Schwarz“ auch vier weitere Modelle in einer schwarzen Ausführung an. Alle Drücker der GT-Ultra-Kollektion sind mit einer 5 mm Rosette und einer Stiftschnellverbindung ausgestattet.



GT-Ultra 1106 ›Schwarz‹



GT-Ultra 1003 ›Schwarz‹



GT-Ultra 1025 ›Schwarz‹



GT-Ultra 1040 ›Schwarz‹

EXKLUSIVE BESCHLÄGE IN SCHWARZ

Für **stumpfe** Türen

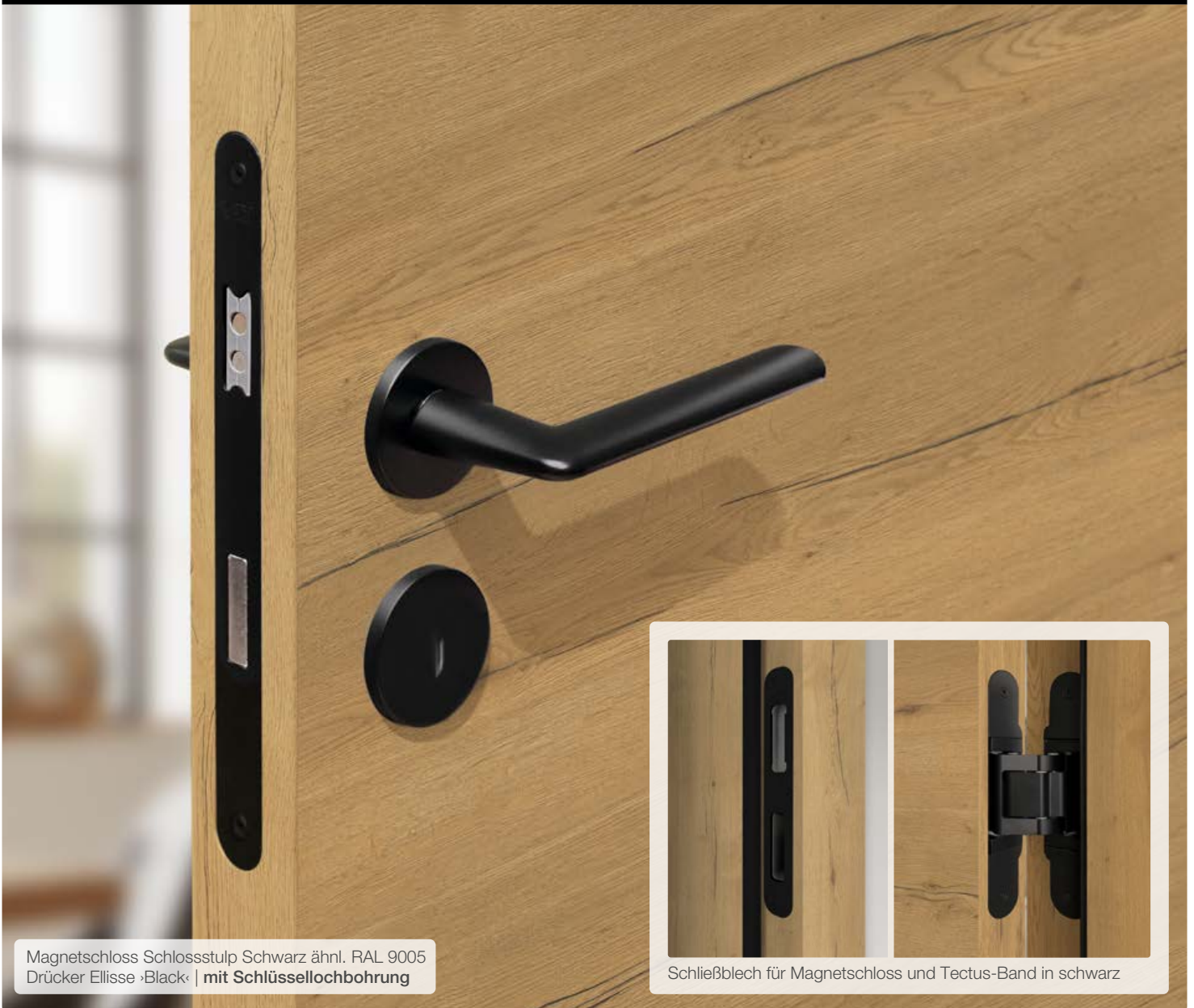

Design-Drücker in schwarzer Ausführung:



Modell QUADRO
Plug In ›Black‹



Modell CURVED
Plug In ›Black‹



Modell ARONDI
Plug In ›Black‹

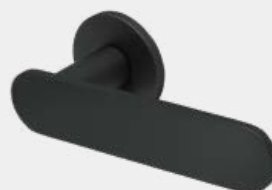

Modell ARONDI
Pure ›Black‹



Modell ELLISSE
›Black‹

**Alle Plug In Drücker sind mit über 150 verschiedenen Oberflächen personalisierbar.
Dadurch ergeben sich unzählige Design-Möglichkeiten.**

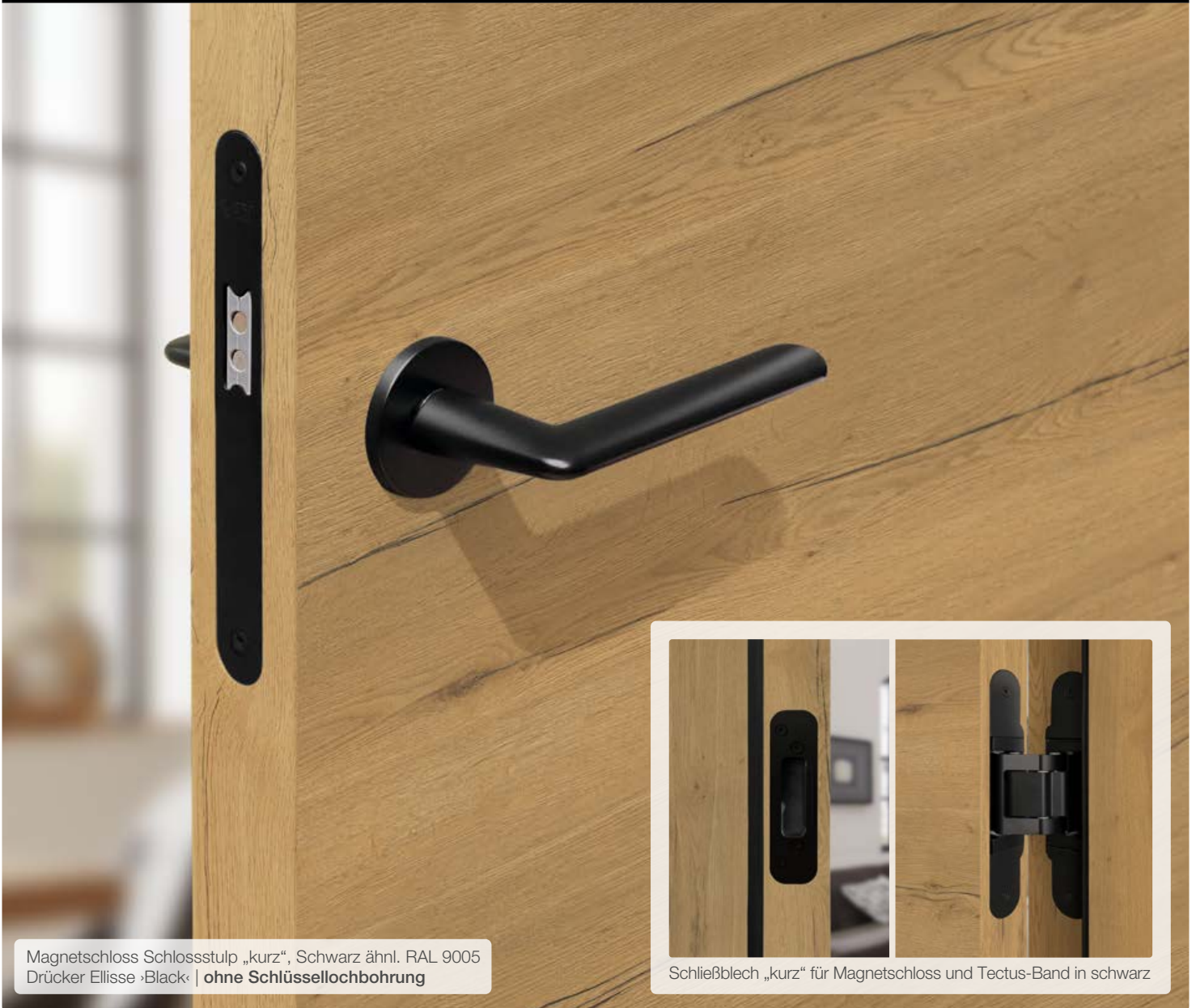

Magnetschloss Schlossstulp „kurz“, Schwarz ähnl. RAL 9005
Drücker Ellipse ›Black‹ | ohne Schlüssellochbohrung

Schließblech „kurz“ für Magnetschloss und Tectus-Band in schwarz

Weitere Gestaltungsmöglichkeiten:

Drücker, Beschläge und Applikationen lassen sich perfekt auch auf Schalter und Steckdosen abstimmen. Sowohl der Drücker als auch die Inlays bei Plug In Drückern können somit perfekt auf Ihre Ausstattung abgestimmt werden.



Lichtschalter
Schwarz matt

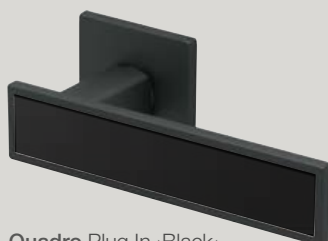

Quadro Plug In ›Black‹
Inlay schwarz matt

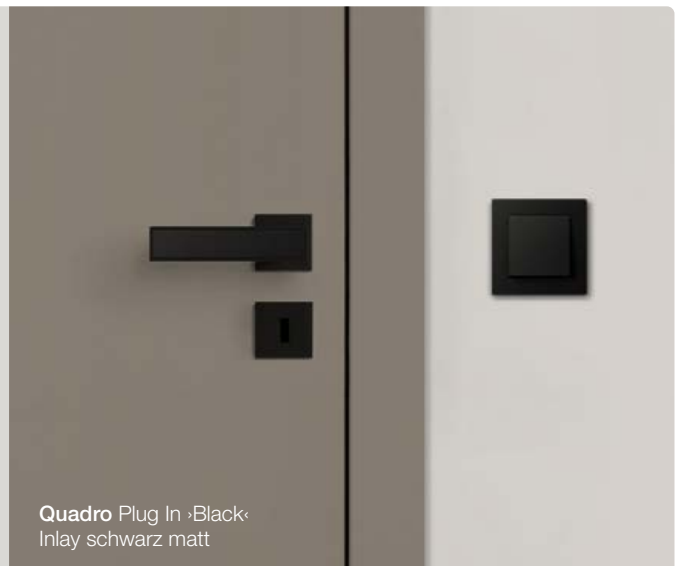

Quadro Plug In ›Black‹
Inlay schwarz matt

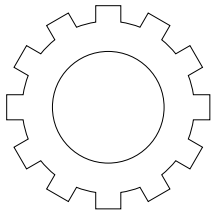

MODERNES DESIGN TRIFFT TECHNIK

Schluss mit der Optik der letzten 30 Jahre!

Alle Drücker unserer GT-Ultra Kollektion haben genau wie unsere Design-Drücker moderne Rosetten, die nur 5 mm stark und mit der bewährten GT-Gleitlagertechnik ausgestattet sind. Durch die moderne und minimalistische Optik wirken sie stets edel und zeitgemäß. Ein klarer Pluspunkt für Ihre Türen.

Veraltete Optik
10 mm Rosettenstärke

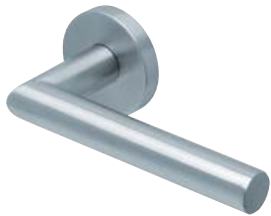

Neue, moderne Optik
5 mm Rosettenstärke

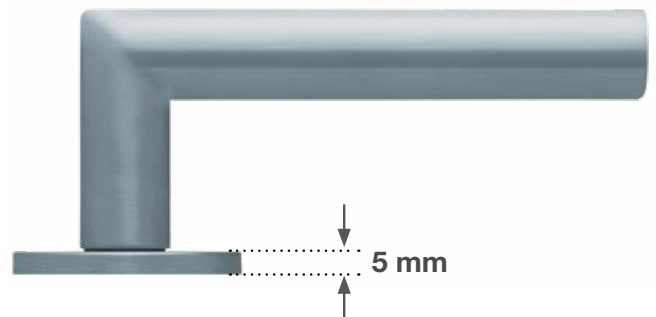

GT-Gleitlagertechnik

GT-Gleitlagertechnik

Gleitlagertechnik Spezial-Kunststoff (geschmiertes Polyamid), wartungsfreie Gleitlager, 2 starke vorgespannte Druckfedern, Stütznocken und selbstschneidende Durchzugsschrauben.

Bohrlehre – Drücker perfekt montieren!

Mit der Bohrlehre für Türen ohne Schlüsselbohrung lassen sich Drücker leicht und passgenau montieren.

- Kein aufwändiges Messen notwendig
- Für alle gängigen Einsteckschlösser
- Für gefälzte und stumpfe Türen
- Perfekt für Türen ohne Schlüsselbohrung
- Einfaches ausrichten an der Türkante



Stiftschnellverbindung

Drücker in Sekunden montiert!

Durch die Stiftschnellverbindung können die Türdrücker mühelos innerhalb weniger Sekunden durch einfaches zusammendrücken sicher und ohne Werkzeug montiert werden.

- Keine sichtbare Madenschraube
- Zeitersparnis durch schnelle Montage
- Vormontiert (Überklipp einseitig vormontiert)
- Türblattstärke 38-42 mm
- Gebrauchsklasse 3

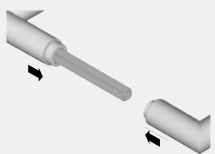

Drückermontage
nur durch zusammenschieben!

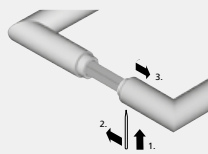

Zur **Demontage** von unten den Klemmechanismus entriegeln und **Drücker abziehen**.



Keine Madenschrauben!
Kein zerkratzen der Oberfläche mit Werkzeugen.

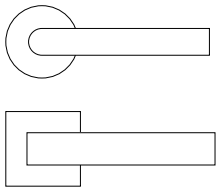

GT-ULTRA SMARTBLOC® HIDDEN | WC

GRAUTHOFF
TÜRDRÜCKER KOLLEKTION

EDELSTAHL MATT

SCHWARZ

smartbloc® | Die Tür-Verriegelung elegant in den Drücker integriert.

Ohne störenden Schiebeknopf und ohne Schlüsselrosette! Alle smartbloc® Türdrücker benötigen **keinen** Strom!

smartbloc® hidden



Axialdruck entriegelt | Axialzug verriegelt

Der Türgriff für jede Innentür.

Für alle Innentüren wie Schlafzimmer, Arbeitszimmer, Homeoffice oder Jugendzimmer. Er verrät seine Funktion und Sperrkraft erst beim Verriegeln, elegant auf das Wesentliche reduziert.

Lieferbar für: GT-Ultra 1106 und GT-Ultra 1040

smartbloc® wc



Axialzug entriegelt | Axialdruck verriegelt

Der Türgriff für alle Bad und WC Türen.

Er zeigt sofort seine intuitive Sperrfunktion im Bad oder im WC. Er verriegelt einfach, sicher und kraftvoll, bietet der gewünschte Privatsphäre in Bad und WC, die absolute Sicherheit.

Lieferbar für: GT-Ultra 1106 und GT-Ultra 1040

entriegelt



›Edelstahl matt‹
›Schwarz‹

entriegelt

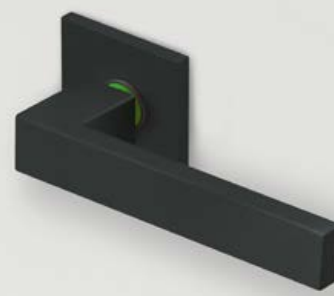

›Edelstahl matt‹
›Schwarz‹

verriegelt



›Edelstahl matt‹
›Schwarz‹

Drücker: GT-Ultra 1106 ›Edelstahl matt‹

verriegelt

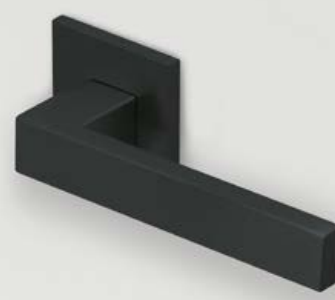

›Edelstahl matt‹
›Schwarz‹

Drücker: GT-Ultra 1040 ›Schwarz‹

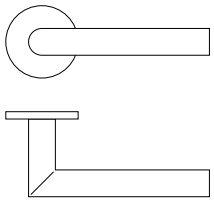

GT-ULTRA 1106

GT-Gleitlagertechnik

Stiftschnelverbindung

EDELSTAHL MATT

SCHWARZ

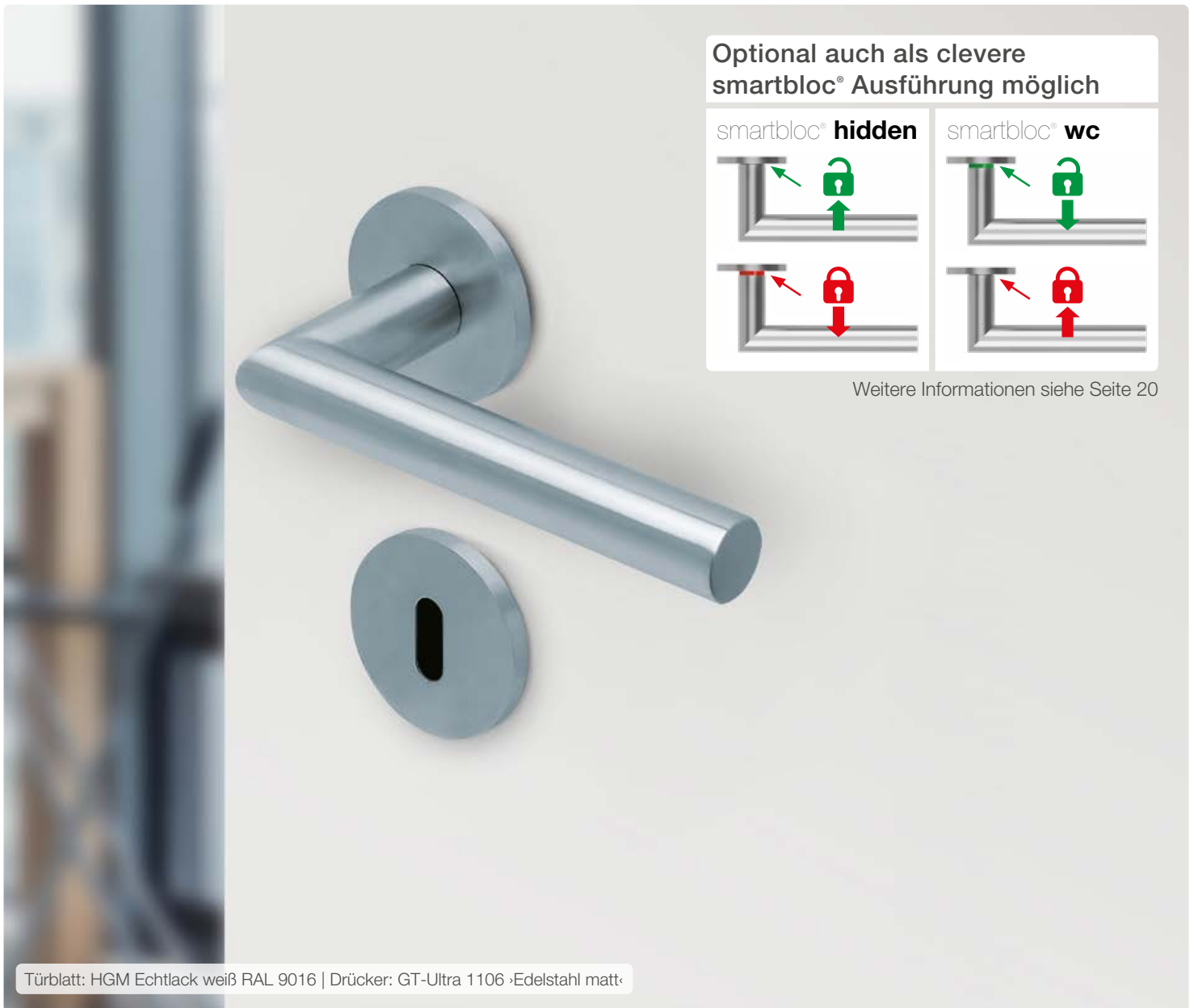

Optional auch als clevere smartbloc® Ausführung möglich

smartbloc® **hidden**

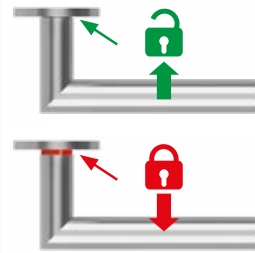

smartbloc® **wc**

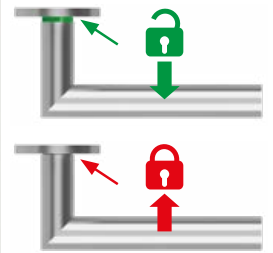

Weitere Informationen siehe Seite 20

Türblatt: HGM Echtlack weiß RAL 9016 | Drücker: GT-Ultra 1106 ›Edelstahl matt‹

AUSFÜHRUNG SCHWARZ



GT-Ultra 1106 ›Ausführungen‹

Rosetten rund, 5 mm

›Edelstahl matt‹

›Schwarz‹



›Edelstahl matt‹



BB Schlüsselrosette



PZ Schlüsselrosette



WC Rosette



PZ Wechselgarnitur



›Schwarz‹



BB Schlüsselrosette



PZ Schlüsselrosette



WC Rosette



PZ Wechselgarnitur

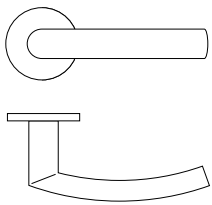

GT-ULTRA 1003

GT-Gleitlagertechnik

Stiftschnellverbindung

GRAUTHOFF
TÜRDRÜCKER KOLLEKTION

EDELSTAHL MATT

SCHWARZ



Türblatt: HGM Echtlack weiß RAL 9016 | Drücker: GT-Ultra 1003 ›Edelstahl matt‹

AUSFÜHRUNG SCHWARZ



GT-Ultra 1003 ›Ausführungen‹

Rosetten rund, 5 mm

›Edelstahl matt‹

›Schwarz‹



›Edelstahl matt‹



BB
Schlüsselrosette



PZ
Schlüsselrosette



WC
Rosette



PZ
Wechselgarnitur



›Schwarz‹



BB
Schlüsselrosette



PZ
Schlüsselrosette



WC
Rosette



PZ
Wechselgarnitur

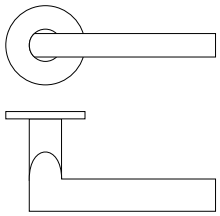

GT-ULTRA 1025

 GT-Gleitlagertechnik

 Stiftschnellverbindung

EDELSTAHL MATT

SCHWARZ



Türblatt: HGM Echtlack weiß RAL 9016 | Drücker: GT-Ultra 1025 ›Edelstahl matt‹

AUSFÜHRUNG SCHWARZ



GT-Ultra 1025 ›Ausführungen‹

Rosetten rund, 5 mm

›Edelstahl matt‹  ›Schwarz‹ 



›Edelstahl matt‹



BB
Schlüsselrosette



PZ
Schlüsselrosette



WC
Rosette



PZ
Wechselgarnitur



›Schwarz‹



BB
Schlüsselrosette



PZ
Schlüsselrosette



WC
Rosette



PZ
Wechselgarnitur

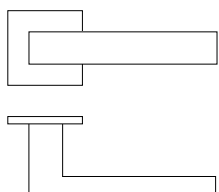

GT-ULTRA 1040

GRAUTHOFF
TÜRDRÜCKER KOLLEKTION



GT-Gleitlagertechnik



Stiftschnelverbindung

EDELSTAHL MATT

SCHWARZ

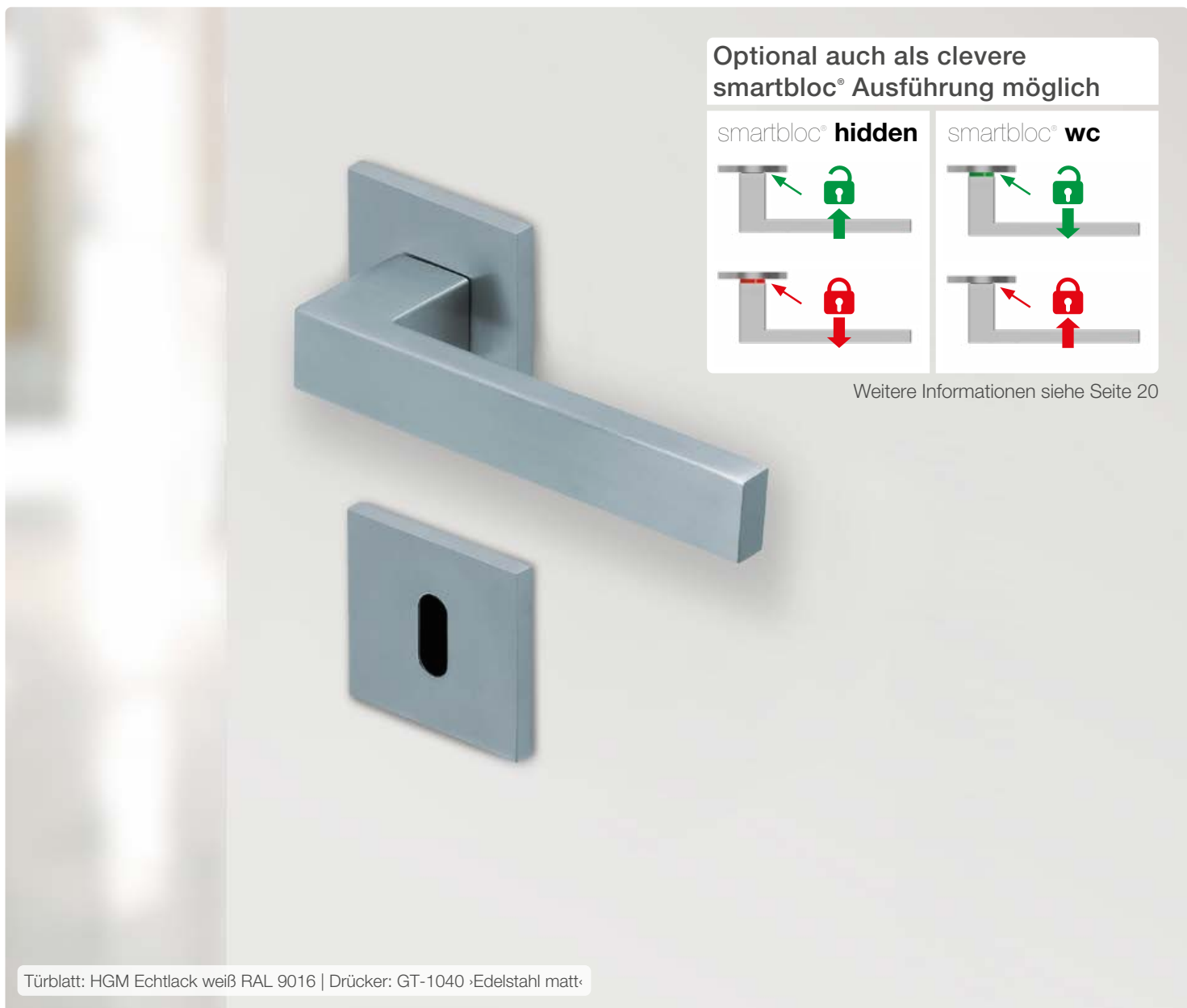

Optional auch als clevere smartbloc® Ausführung möglich

smartbloc® **hidden**

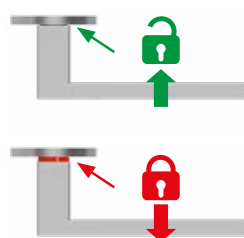

smartbloc® **wc**

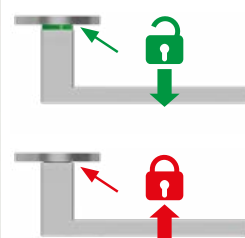

Weitere Informationen siehe Seite 20

Türblatt: HGM Echtlack weiß RAL 9016 | Drücker: GT-1040 ›Edelstahl matt‹

AUSFÜHRUNG SCHWARZ



GT-Ultra 1040 ›Ausführungen‹

Rosetten eckig, 5 mm

›Edelstahl matt‹



›Schwarz‹



›Edelstahl matt‹



BB Schlüsselrosette



PZ Schlüsselrosette



WC Rosette



PZ Wechselgarnitur



›Schwarz‹



BB Schlüsselrosette



PZ Schlüsselrosette



WC Rosette



PZ Wechselgarnitur

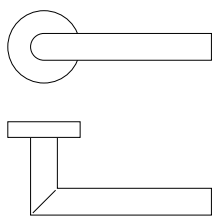

GT 1106 mit Madenschraube

 GT-Gleitlagertechnik

EDELSTAHL MATT



Auch als Feuerschutz-Ausführung (FS) möglich. Siehe Seite 19.

Türblatt: HGM Echtlack weiß RAL 9016 | Drücker: GT 1106 ›Edelstahl matt‹

GT 1106 ›Ausführungen‹

Rosetten rund, 10 mm

›Edelstahl matt‹ 



›Edelstahl matt‹



BB
Schlüsselrosette



PZ
Schlüsselrosette



WC
Rosette



PZ
Wechselgarnitur

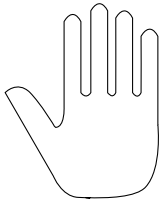

PZ Schutzbeschläge ES1 DIN 18257 für RC 2

 GT-Gleitlagertechnik

RC 2 = Standardsicherheit mit mittlerer Einbruchhemmung

GRAUTHOFF
TÜRDRÜCKER KOLLEKTION

EDELSTAHL MATT



Einbruchhemmung RC 2 – Mehr Sicherheit für Ihr Zuhause

Es gibt eine Vielzahl unterschiedlicher einbruchhemmender Türen, die aufgrund ihres Aufbaus und spezifischer Sicherheitsmerkmale in mehrere Sicherheitsklassen eingestuft werden.

Eine RC 2 Tür weist verstärkte Komponenten, besonders im Beschlagsbereich (Bänder, Drücker usw.) auf. Dadurch wird eine noch höhere Sicherheit erzielt, die das unerwünschte Eindringen in den Wohnbereich stärker erschwert. Mit weiteren optionalen Sicherheitsausstattungen lässt sich mit der RC 2 Tür eine gute Einbruchhemmung erzielen.

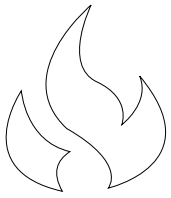

OBJEKT & FEUERSCHUTZ

GT-Kugellagertechnik

EDELSTAHL MATT

SCHWARZ

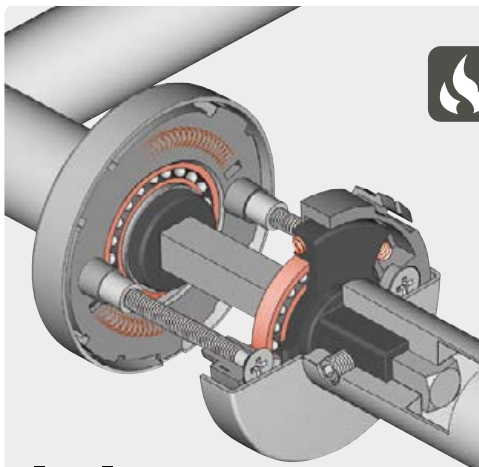
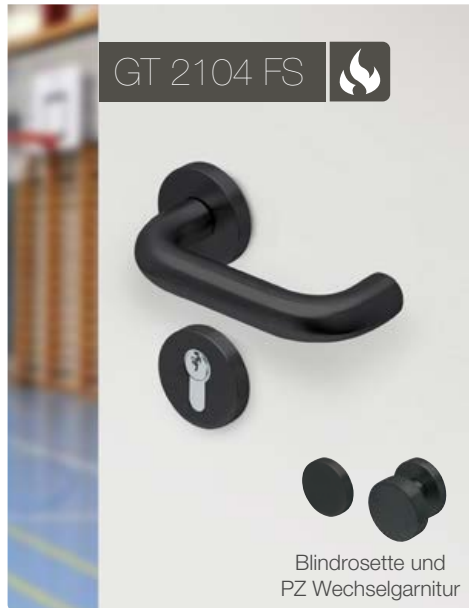
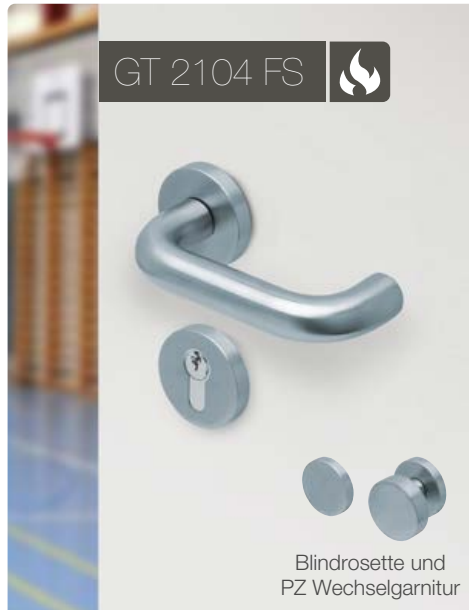
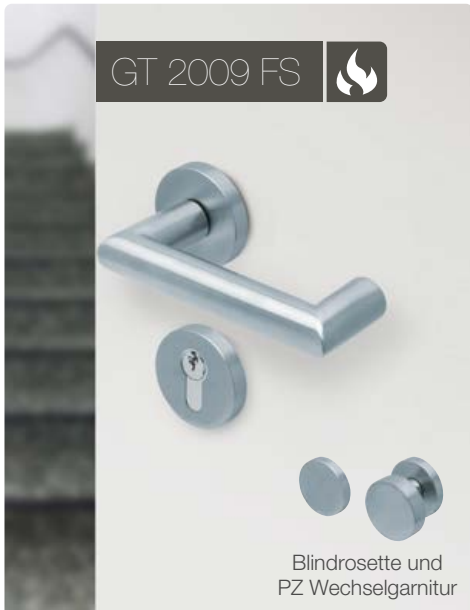

FS TECHNIK: GT-Kugellagertechnik

Wartungsfreie Kugellager aus gehärtetem Stahl, 4 starke vorgespannte Druckfedern, Stütznocken, Basis aus glasfaserverstärktem Polyamid. Die Anker reichen in die Drückerhülse hinein, um eine hochfeste, spielfreie Verbindung zu schaffen. Durch vormontierte Garnituren reduziert sich die Montagezeit an der Tür um mehr als 50 Prozent.

Prüfkriterium Dauerhaftigkeit

DIN EN 1906 200.000 Prüfzyklen

GT-Kugellagertechnik

GT-Kugellagertechnik-Garnituren, die absolute Premiumklasse im Objektbau, im detaillierten Vergleich zu den wichtigsten Prüfkriterien und Mindestanforderungen der DIN EN 1906 Gebrauchskategorie 4.



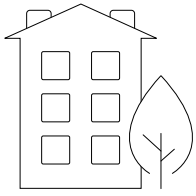

OBJEKT & FEUERSCHUTZ BÄNDER / TÜRSCHLIESSER

OBX 18-1531/160

- für gefälzte Türen
- Edelstahl-matt-gebürstet



GT-Scherenarmtürschließer (ECO Newton TS-50)

- inklusive Montageplatte
- Schließkraftgröße 2-6
- Abdeckung Edelstahl



OBX 18-1532/160 FD

- für gefälzte Türen
- Edelstahl-matt-gebürstet



GT-Gleitschientürschließer (ECO Newton TS-52)

- inklusive Montageplatte
- Schließkraftgröße 2-5
- silberfarbig



OBX 18-2541/160

- für stumpfe Türen
- Edelstahl-matt-gebürstet



GT-Gleitschientürschließer „barrierefrei“ (ECO Newton TS-62)

- inklusive Montageplatte
- Schließkraftgröße 2-5
- Abdeckung Edelstahl



BOKE  **SOLUTIONS**

Boke Solutions LLC

1231 Stirling Rd, Suite 105

Dania Beach, Florida 33004

+1 754-227-9701

sales@bokesolutions.com

www.bokesolutions.com

GRAUHOFF[®]
SEIT 1956 TÜRENGRUPPE

GRAUHOFF Türengruppe GmbH
Standort Mastholte

Brandstraße 71-79
33397 Rietberg

fon +49 (0) 29 44 . 803-0

info@grauthoff.com

GRAUHOFF Türengruppe GmbH
Standort Güsten

Astra Straße 1-8
39439 Güsten

fon +49 (0) 3 92 62 . 84-0

info@grauthoff.com

www.grauthoff.com

